

BY **iMSENS**[®]

Catálogo Geral



Deteção de Presença
Deteção de Movimento
Iluminação com Deteção

26

Automation and Comfort for Efficient Lighting and Security



Escolha a solução mais adequada de forma a obter a eficiência perfeita, seguindo apenas 3 passos:



1

Local de Aplicação

Teto | Parede | Esquina | Saliente | Embutir



2

Funcionalidade

Detetor de Movimento | Presença | Fotocélula Crepuscular | Iluminação com deteção, etc...



3

Ângulo de Deteção

360° | 270° | 200° | 180° | 120° | etc...



4

Códigos QR

Acesso direto à página correspondente no website (Fichas Técnicas, Manuais de Instruções, etc.)



5

Códigos EAN

Várias utilidades, como por exemplo a consulta de stocks através de sistema de picking, caso tenham esse sistema implementado na vossa empresa.



A BYiMSENS® é uma marca europeia especializada em soluções de automatização da iluminação, deteção inteligente e eficiência energética, desenvolvida pela Pronodis – Soluções Tecnológicas, Lda, empresa fundada em 2005 com vasta experiência e profundo conhecimento do mercado elétrico e tecnológico.

Regemo-nos pelo nosso lema:

Nós conduzimos o nosso próprio destino!
Rumo ao sucesso! O nosso e o seu!

Após vários anos de crescimento e consolidação no setor, nasceu em abril de 2017 a marca própria BYiMSENS® (iMSENS® e iMTOOLS®), criada para responder às crescentes exigências do mercado da automação e da eficiência energética.

A BYiMSENS® surge da combinação entre conhecimento técnico, sensibilidade às necessidades do mercado e know-how especializado em sensores e sistemas de controlo inteligente. O foco da marca está na deteção, automação e gestão eficiente da iluminação, posicionando-se como uma referência técnica no segmento da iluminação inteligente em Portugal e na Europa.

Ao contrário das marcas generalistas, a BYiMSENS® não procura vender “de tudo”. A sua especialização em sensores infravermelhos, alta frequência, deteção de presença, controlo DALI2, Bluetooth e integração em sistemas BMS permite-lhe afirmar-se como uma marca altamente técnica, moderna e orientada para soluções profissionais de elevada fiabilidade.

Distingue-se pela qualidade, design próprio, moldes registados, rigor técnico e desenvolvimento contínuo de produto. Simultaneamente apresenta-se como uma alternativa competitiva às grandes marcas europeias oferecendo tecnologia avançada, desempenho profissional e excelente relação qualidade-preço.

Aposta fortemente na inovação e no desenvolvimento próprio, possuindo departamento interno de desenvolvimento de produto e soluções desenhadas para responder às reais necessidades dos instaladores, distribuidores, projetistas e utilizadores finais. Esta proximidade ao mercado permite criar produtos funcionais, eficientes e adaptados às exigências específicas da construção moderna.

A confiança conquistada junto de instaladores, electricistas e distribuidores de material elétrico resulta da facilidade de instalação, robustez, suporte técnico próximo e fiabilidade comprovada em obra. Tornou-se, assim, uma parceira de confiança para projetos residenciais, comerciais, hotelaria, escritórios e edifícios inteligentes.

Destaca-se pela rapidez na resposta técnica, capacidade de adaptação às normas e necessidades específicas do mercado global.

A qualidade é um valor central da marca e está presente em todas as fases do processo — desde o design e engenharia até à tecnologia e funcionalidade final dos produtos. Para além da qualidade, destaca-se pela flexibilidade, sustentabilidade, vasta gama de soluções e capacidade de oferecer sempre o produto ideal para cada aplicação, com valor acrescentado em eficiência e rentabilização energética.

Consciente da responsabilidade ambiental e social, a empresa procura continuamente desenvolver soluções sustentáveis, eficientes e alinhadas com as novas exigências energéticas e tecnológicas do mercado europeu.

Hoje, a BYiMSENS® continua a crescer lado a lado com distribuidores, parceiros e clientes, consolidando-se como uma marca técnica, confiável e pragmática, preparada para responder aos desafios da automação moderna com inovação, proximidade e visão de futuro.

Visite o nosso site www.byimsens.com e conheça-nos um pouco mais!



























Automation and Comfort for Efficient Lighting and Security

+351 234 484 032 (chamada para rede fixa nacional)

byimsens@byimsens.com

www.byimsens.com

Legenda dos Pictogramas

	Potência Máx. para Lâmpadas Incandescentes		Deteção Acústica
	Potência Máx. para Lâmpadas Economizadoras e LED		Sensor Proximidade
	Ângulo de Deteção	IP	Tipo de Proteção
	Alcance de Deteção de Movimento PIR - instalação em parede		Proteção contra impactos - IK
	Alcance de Deteção de Movimento PIR - instalação em teto		Comando Incluído
	Alcance de Deteção de Movimento PIR - instalação em corredor		Aplicação BYIMSENS®
	Alcance de Deteção de Movimento HF - instalação em teto		Classe de Isolamento I
	Alcance de Deteção de Presença PIR - instalação em teto		Classe de Isolamento II
	Alcance de Deteção de Presença Efetiva HF - instalação em teto		Classe de Isolamento III
	Regulação do Tempo	PMMA	Acrílico ou Polimetil-metacrilato
	Regulação Crepuscular	PC	Polycarbonato
LM	Fluxo luminoso - Lúmens	ABS	ABS
K	Temperatura da cor - Kelvin	DALI-2	Dispositivo com Interface DALI
	Deteção por Infravermelhos	KNX	Dispositivo com Interface KNX
	Deteção por Alta Frequência		Definição da Cor da Iluminação
	Fotocélula Crepuscular		DIM

Índice

Matrix.....6

01 | Detetores de Movimento PIR

iMS 180° Mini WHI – 818409 V2.....10
 iMS 180° Mini BLK – 072396 V210
 iMS 360° Emb Plan WHI - 072174 V3.....12
 iMS 360° Emb Plan BLK - 072976.....12
 iMS 360° Mini Emb Plan WHI - 072389.....14
 iMS Multi 360° Micro Emb WHI - 07252516
 iMS 180° Emb WHI - 07241918
 iMS 200° AP/UP IP65 WHI - 072655 C.....20
 iMS 360° Micro WHI - 072143.....22
 iMS 360°-1 WHI - 072624.....24
 iMS 360°-1 BLK - 072983.....24
 iMS Multi 360° WHI - 072433.....26
 iMS M4-3 360° WHI - 818454.....28
 iMS M4-Corridor WHI - 072334 iC.....30
 iMS M4-2 200°/360° WHI - 072631 C.....32
 iMS Multi 270/360 WHI - 072426 V2 C.....34
 iMS Multi 270/360 BLK - 072457 V2 C34
 iMS Multi Corridor WHI - 07264836
 iMS Multi-3 360° WHI - 072471 V2 C.....38

02 | Detetores de Movimento de Alta Frequência

iMS 360° HF Int WHI - 81848542
 iMS M4-HF 360° WHI - 07216744

03 | Detetores de Presença

iMS M4-4 360° Presence WHI - 818461 iC48
 iMS Multi-4 360° Presence WHI - 072488 iC.....50
 iMS Multi 360° HF Effective Presence WHI - 07280852
 iMS Multi-4 360° DualTech Presence WHI – 072495 iC...54
 iMS Multi-3 360° 0-10V Dim Presence WHI - 072815 C.56
 iMS Multi-3 360° Dali2 APC Presence WHI – 072501C...58
 iMS Multi 360° Dali2 APC Mini Presence WHI – 072622
 iC.....60
 iMS Multi-4 360° KNX Presence WHI - 072000.....62

04 | Sensores de Proximidade

iMS Proxim Sensor ON/OFF WHI - 07235866

05 | Focélulas Crepusculares

iMS Alpha Twilight WHI - 818478.....70
 iMS Alpha Twilight BLK - 07240270
 iMS Alpha Twilight Time WHI - 07253272

06 | Iluminação com sensor PIR

iMSL 360° Urano Led 20W WHI - 07234176
 iMSL 360° Multi Downlight Sol 18W
 WHI / BLK / SIL - 072518.....78

07 | Iluminação com sensor de Alta Frequência

iMSL 360° Neptuno Led 13W WHI - 07210582
 iMSL 360° Venus E27 PMMA WHI - 81842384
 iMSL Multi Ceres 12W -> 25W CCT PMMA WHI –
 072679.....86

08 | Projetores com e sem sensor

iMSL Eris Led 10W WHI - 07212990
 iMSL Eris Led 10W BLK - 07213690
 iMSL Saturno Led 20W WHI - 072013 APP92
 iMSL Saturno Led 20W BLK - 072020 APP92
 iMSL Saturno Led 30W WHI - 072037 APP92
 iMSL Saturno LED 30W BLK - 072044 APP92
 iMSL Multi Mercury 20W WHI - 072549 V294
 iMSL Multi Mercury 20W BLK - 072556 V2.....94
 iMSL Multi Mercury 30W WHI - 072563 V294
 iMSL Multi Mercury 30W BLK - 072570 V2.....94
 iMSL Multi Mercury 50W WHI - 072587 V2.....94
 iMSL Multi Mercury 50W BLK - 072594 V2.....94
 iMSL Multi Mercury 100W WHI - 072822.....94
 iMSL Multi Mercury 100W BLK - 07283994
 iMS 160° Multi Mercury WHI – 072600.....98
 iMS 160° Multi Mercury BLK – 072617.....98

09 | Iluminação Highbay

iMSL Multi Earth 90W -> 150W BLK - 072723102
 iMS 360° Multi Earth WHI - 072730 iC104

Catálogo iMTOOLS

iMT AG 2000 - 072181108
 iMT AG 2000 E - 072198110
 iMT AG 2000 LCD - 072204112
 iMT GG 100 - 072297.....114
 iMT CS 3.6V KIT - 072372116

Catálogo NIKO.....119

Catálogo elaborado tendo em conta as características técnicas existentes no momento, podendo as mesmas ser alteradas sem aviso prévio. Para mais exactidão, consultar as Fichas Técnicas online. Informação válida salvo erro tipográfico.

Matrix

Código	Designação do Artigo	Categoria	Página
072000	iMS Multi-4 360° KNX Presence WHI	Detetores de Presença	62-63
072013 APP	iMSL Saturno Led 20W WHI	Projetores com e sem sensor	92-93
072020 APP	iMSL Saturno Led 20W BLK	Projetores com e sem sensor	92-93
072037 APP	iMSL Saturno Led 30W WHI	Projetores com e sem sensor	92-93
072044 APP	iMSL Saturno Led 30W BLK	Projetores com e sem sensor	92-93
072105	iMSL 360° Neptuno Led 13W WHI	Iluminação com sensor de Alta Frequência	82-83
072129	iMSL Eris Led 10W WHI	Projetores com e sem sensor	90-91
072136	iMSL Eris Led 10W BLK	Projetores com e sem sensor	90-91
072143	iMS 360° Micro WHI	Detetores de Movimento PIR	22-23
072167	iMS M4-HF 360° WHI	Detetores de Movimento de Alta Frequência	44-45
072174 V3	iMS 360° Emb Plan WHI	Detetores de Movimento PIR	12-13
072181	iMT AG 2000	Sopradores de Calor	108-109
072198	iMT AG 2000 E	Sopradores de Calor	110-111
072204	iMT AG 2000 LCD	Sopradores de Calor	112-113
072211	iMT AG Scraping accessory kit	Acessório para Sopradores de Calor	108-113
072228	iMT AG Scraper	Acessório para Sopradores de Calor	108-113
072235	iMT AG Stainless iron reflector nozzle	Acessório para Sopradores de Calor	108-113
072242	iMT AG Surface nozzle	Acessório para Sopradores de Calor	108-113
072259	iMT AG Reducer nozzle 9mm	Acessório para Sopradores de Calor	108-113
072266	iMT AG Slot nozzle 9mm	Acessório para Sopradores de Calor	108-113
072273	iMT AG Welding nozzle	Acessório para Sopradores de Calor	108-113
072280	iMT AG Stainless steel reflector nozzle	Acessório para Sopradores de Calor	108-113
072297	iMT GG 100	Pistola de Colar	114-115
072303	iMT GG Nozzle 3mm diam 5cm long	Acessório para Pistola de Colar	115
072310	iMT GG Nozzle 2mm diam 4.5cm long	Acessório para Pistola de Colar	115
072327	iMT GG Glue sticks 11.2mm diam 20cm long 1Kg	Acessório para Pistola de Colar	115
072334 iC	iMS M4-Corridor WHI	Detetores de Movimento PIR	30-31
072341	iMSL 360° Urano Led 20W WHI	Iluminação com sensor PIR	76-77
072372	iMT CS 3.6V KIT	Aparafusadora	116-117
072358	iMS Proxim Sensor ON/OFF WHI	Sensores de Proximidade	66-67
072389	iMS 360° Mini Emb Plan WHI	Detetores de Movimento PIR	14-15
072396 V2	iMS 180° Mini BLK	Detetores de Movimento PIR	10-11
072402	iMS Alpha Twilight BLK	Fotocélulas Crepusculares	70-71
072419	iMS 180° Emb WHI	Detetores de Movimento PIR	18-19
072426 V2 C	iMS Multi 270/360 WHI	Detetores de Movimento PIR	34-35
072433	iMS Multi 360° WHI	Detetores de Movimento PIR	26-27
072457 V2 C	iMS Multi 270/360 BLK	Detetores de Movimento PIR	34-35
072471 V2 C	iMS Multi-3 360° WHI	Detetores de Movimento PIR	38-39
072488 iC	iMS Multi-4 360° Presence WHI	Detetores de Presença	50-51

Matrix

Código	Designação do Artigo	Categoria	Página
072495 iC	iMS Multi-4 360° DualTech Presence WHI	Detetores de Presença	54-55
072501 C	iMS Multi-3 360° Dali2 APC Presence WHI	Detetores de Presença	58-59
072518	iMSL 360° Multi Downlight Sol 18W WHI / BLK / SIL	Iluminação com sensor PIR	76-77
072525	iMS Multi 360° Micro Emb WHI	Detetores de Movimento PIR	16-17
072532	iMS Alpha Twilight Time WHI	Fotocélulas Crepusculares	72-73
072549 V2	iMSL Multi Mercury 20W WHI	Projetores com e sem sensor	94-95
072556 V2	iMSL Multi Mercury 20W BLK	Projetores com e sem sensor	94-95
072563 V2	iMSL Multi Mercury 30W WHI	Projetores com e sem sensor	94-95
072570 V2	iMSL Multi Mercury 30W BLK	Projetores com e sem sensor	94-95
072587 V2	iMSL Multi Mercury 50W WHI	Projetores com e sem sensor	94-95
072594 V2	iMSL Multi Mercury 50W BLK	Projetores com e sem sensor	94-95
072600	iMS 160° Multi Mercury WHI	Projetores com e sem sensor	98-99
072617	iMS 160° Multi Mercury BLK	Projetores com e sem sensor	98-99
072624	iMS 360°-1 WHI	Detetores de Movimento PIR	24-25
072631 C	iMS M4-2 200°/360° WHI	Detetores de Movimento PIR	32-33
072648	iMS Multi Corridor WHI	Detetores de Movimento PIR	36-37
072655 C	iMS 200° AP/UP IP65 WHI	Detetores de Movimento PIR	20-21
072662 iC	iMS Multi 360° Dali2 APC Mini Presence WHI	Detetores de Presença	60-61
072679	iMSL Multi Ceres 12W -> 25W CCT PC WHI	Iluminação com sensor de Alta Frequência	86-87
072709	iMS RC3	Acessório para detetores	20-21, 30-35, 38-39,48-51
072716	iMS RC4	Acessório para detetores	54-55
072723	iMSL Multi Earth 90W ->150W BLK	Iluminação Highbay	102-103
072730 iC	iMS 360° Multi Earth WHI	Iluminação Highbay	104-105
072747	iMS RC5	Acessório para detetores	104-105
072808	iMS Multi 360° HF Effective Presence WHI	Detetores de Presença	52-53
072815 C	iMS Multi-3 360° 0-10V Dim Presence WHI	Detetores de Presença	56-57
072822	iMSL Multi Mercury 100W WHI	Projetores com e sem sensor	94-95
072839	iMSL Multi Mercury 100W BLK	Projetores com e sem sensor	94-95
072846	iMS RC6	Acessório para detetores	56-61
072921	iMS Multi Mounting Box AP/UP IP65 WHI	Acessório para detetores	36-39, 50-51, 54-59, 62-63
072976	iMS 360° Emb Plan BLK	Detetores de Movimento PIR	12-13
072983	iMS 360°-1 BLK	Detetores de Movimento PIR	24-25
072990	iMS Multi BLK Housing	Acessório para detetores	36-39, 50-51, 54-59, 62-63
818409 V2	iMS 180° Mini WHI	Detetores de Movimento PIR	10-11
818423	iMSL 360° Venus E27 PMMA WHI	Iluminação com sensor de Alta Frequência	84-85
818454	iMS M4-3 360° WHI	Detetores de Movimento PIR	28-29
818461 iC	iMS M4-4 360° Presence WHI	Detetores de Presença	48-49
818478	iMS Alpha Twilight WHI	Fotocélulas Crepusculares	70-71
818485	iMS 360° HF Int. WHI	Detetores de Movimento de Alta Frequência	42-43

Detetores de Movimento



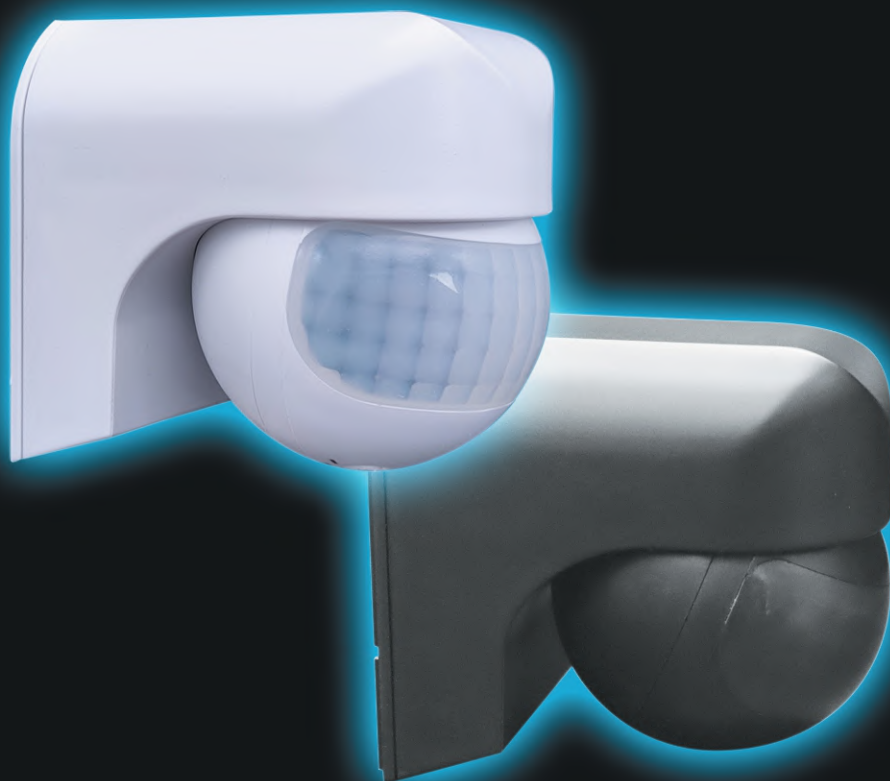

01

Detetores de Movimento PIR

iMS 180° Mini WHI - 818409 V2

iMS 180° Mini BLK - 072396 V2

iMS 360° Emb Plan WHI - 072174 V3

iMS 360° Emb Plan BLK - 072976

iMS 360° Mini Emb Plan WHI - 072389

iMS Multi 360° Micro Emb WHI - 072525

iMS 180° Emb WHI - 072419

iMS 200° AP/UP IP65 WHI - 072655 C

iMS 360° Micro WHI - 072143

iMS 360° -1 WHI - 072624

iMS 360° -1 BLK - 072983

iMS Multi 360° WHI - 072433

iMS M4-3 360° WHI - 818454

iMS M4-Corridor WHI - 072334 iC

iMS M4-2 200°/360° WHI - 072631 C

iMS Multi 270/360 WHI - 072426 V2 C

iMS Multi 270/360 BLK - 072457 V2 C

iMS Multi Corridor WHI - 072648

iMS Multi-3 360° WHI - 072471 V2 C

Universal Range
★★★★★



IMS 180° Mini WHI / BLK

Mini detetor de movimento saliente com sensor de infravermelhos para aplicação na parede, teto, cantos ou esquinas.

Com um design perfeito e simples, o mini detetor de movimento de infravermelhos fica discreto em qualquer aplicação.

É um detetor ergonómico e versátil, para aplicação em teto, parede, cantos e esquinas, trazendo já incluído o acessório adequado.

Permite um campo de deteção com uma ampla faixa, uma vez que a lente é orientável em qualquer direção sobre o seu eixo. Tem um alcance de 12 metros.

A cobertura de deteção pode ser restringida por máscaras incluídas.

Este detetor tem uma elevada potência de comutação, suportando assim elevadas cargas. Possibilita um ajuste contínuo do tempo e regulação crepuscular. O seu grau de estanquicidade (IP65) permite aplicação interior e exterior, podendo ficar sujeito a intempéries.

É o artigo ideal para detetar movimento em campos abertos e amplos podendo ser instalado em alturas variadas para monitorizar movimentos de corpos.

Trata-se de um detetor fabricado sob padrões de exigência de alta qualidade e performance, a fim de alcançar a plenitude da eficiência energética, respeitando o meio ambiente no seu processo de fabrico.

O detetor é fabricado com plástico resistente aos raios UV, permitindo assim uma maior durabilidade.



2000W



1000W



180°



12m



3-2000lux



10s-15min



IP
65

Resumo Técnico

Código Produto Branco	iMS 180° Mini WHI – 818409 V2
Código Produto Preto	iMS 180° Mini BLK – 072396 V2
Tipo Sensor	Infravermelhos
Tipo de Lente	Multi lente – emite um maior número de feixes por m ²
Potência	2000W (lâmpadas incandescentes e fluorescentes), 1000W (lâmpadas economizadoras e LED)
Voltagem	220V/AC-240V/AC / 50HZ
Ângulo de Detecção	180°
Alcance de Detecção	Max. 12m
Tipo de Proteção	IP65
Regulação Crepuscular	3 – 2000Lux (Ajustável)
Ajuste do Tempo	10seg a 15min
Altura Ideal de Montagem	2 - 3m teto 1.8 - 5m parede
Aplicação	Parede, teto, cantos e esquinas
Medidas	Ø78mm x 71mm
Certificação	CE
Máscaras	Inclui máscaras autocolantes

Área de Detecção

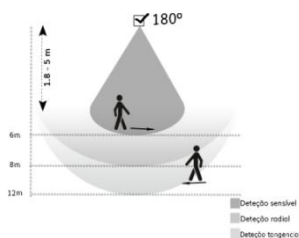

Esquema de Ligação

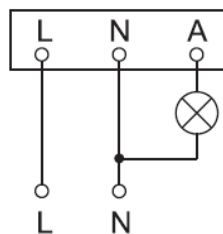

Desenho Técnico



Diagrama de Detecção



Resumo Técnico

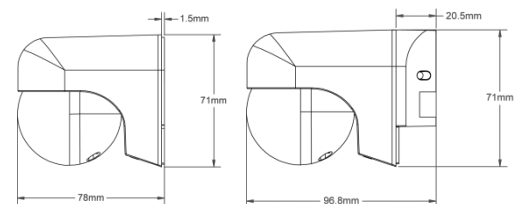
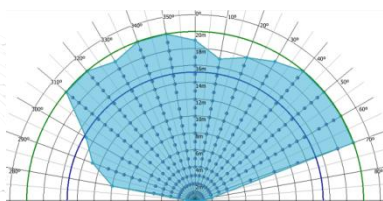

Código de Produto



Branco



Preto



Universal Range



iMS 360° Emb Plan WHI / BLK

Detetor de movimento com sensor de infravermelhos para aplicação embutida no teto.

O novo molde do detetor de movimento de infravermelhos de embutir mais discreto e fino, que praticamente fica impercetível no teto.

A sua aplicação é possível em caixas fundas. É o produto com as dimensões ideais para tapar os orifícios que surjam da instalação de spots ou downlights.

Este detetor tem um alcance de 12 metros.

O detetor possui uma forma rápida de acesso à programação, puxando apenas a gaveta que fica visível depois de instalado.

Este detetor tem uma elevada potência de comutação, suportando assim elevadas cargas.

Possibilita um ajuste contínuo do tempo e da regulação crepuscular.

Permite uma instalação ideal no teto a uma altura considerável. É o artigo ideal para aplicar em monitorização de escritórios, salas de arrumos, halls de entrada, varandas, WC, uma vez que o seu elevado grau de proteção (IP65) o protege contra as intempéries.

Trata-se de um detetor fabricado sob padrões de exigência de alta qualidade e performance, a fim de alcançar a plenitude da eficiência energética, respeitando o meio ambiente no seu processo de fabrico.

O detetor é fabricado com plástico resistente aos raios UV, permitindo assim uma maior durabilidade.



Resumo Técnico

Código Produto Branco	iMS 360° Emb Plan WHI - 072174 V3
Código Produto Preto	iMS 360° Emb Plan BLK - 072976
Tipo Sensor	Infravermelhos
Tipo de Lente	Multi lente – emite um maior número de feixes por m ²
Potência	2000W (lâmpadas incandescentes e fluorescentes), 1000W (lâmpadas economizadoras e LED)
Voltagem	220V/AC-240V/AC / 50HZ
Ângulo de Detecção	360°
Alcance de Detecção	Max. 12m
Tipo de Proteção	IP65
Regulação Crepuscular	10 – 2000Lux (Ajustável)
Ajuste do Tempo	10seg a 15min
Altura Ideal de Montagem	2.2 – 4m
Aplicação	Teto
Medidas	Ø61mm x 53.4mm
Certificação	CE

Área de Detecção

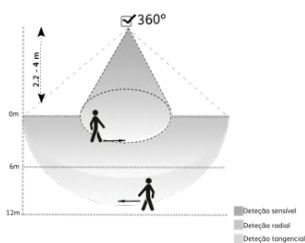

Esquema de Ligação

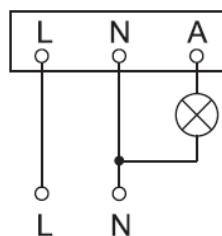

Desenho Técnico



Diagrama de Detecção



Resumo Técnico

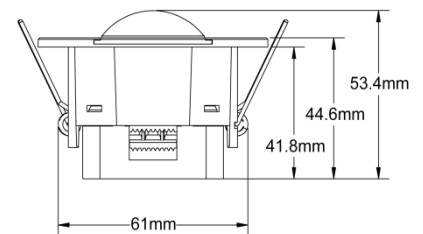
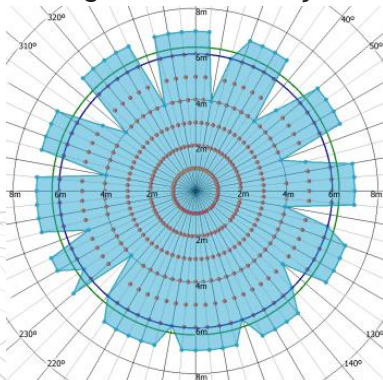

Branco



Preto

Código de Produto



Branco



Preto



Universal Range
★★★★★



iMS 360° Mini Emb Plan WHI

Detetor de movimento com sensor de infravermelhos para aplicação embutida no teto.

O mais pequeno e discreto detetor de movimento de embutir com um design ultrafino. Com sensor de infravermelhos e um campo de deteção de 360° com alcance de 6 metros.

Ideal para montagem embutida no teto de forma quase impercetível, ficando apenas visível a lente do sensor.

A sua instalação é prática e simples e basta que se retire a lente para fazer os ajustes da programação de um modo assim simplificado.

Ideal para aplicações em casas de banho, vestiários, pequenos arrumos ou vãos de escada e pequenos halls de entrada.

Possibilita um ajuste contínuo do tempo e da regulação do fluxo luminoso.

Permite uma instalação ideal no teto a uma altura considerável.

Por ser fabricado com plástico resistente aos raios UV, tem uma maior durabilidade.

A comutação da iluminação é feita conforme as necessidades e, conseqüentemente, a redução dos custos de energia é notável.

Trata-se de um detetor fabricado sob padrões de exigência de alta qualidade e performance, a fim de alcançar a plenitude da eficiência energética, respeitando o meio ambiente no seu processo de fabrico.



Resumo Técnico

Código Produto	iMS 360° Mini Emb Plan WHI - 072389
Tipo Sensor	Infravermelhos
Tipo de Lente	Multi lente – emite um maior número de feixes por m ²
Potência	800W (lâmpadas incandescentes e fluorescentes), 400W (lâmpadas economizadoras e LED)
Voltagem	220V/AC-240V/AC / 50HZ
Ângulo de Deteção	360°
Alcance de Deteção	Max. 6m
Tipo de Proteção	IP20
Regulação Crepuscular	10 – 2000Lux (Ajustável)
Ajuste do Tempo	10seg a 7min
Altura Ideal de Montagem	2.2 – 3m
Aplicação	Teto
Medidas	Ø49.8mm x 61mm
Certificação	CE

Área de Deteção

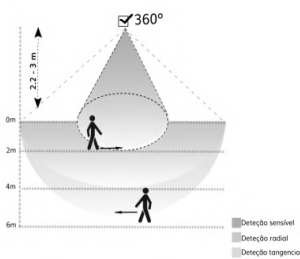

Esquema de Ligação

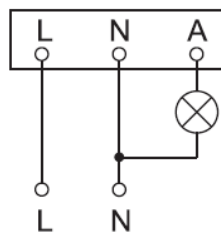

Desenho Técnico



Diagrama de Deteção



Resumo Técnico

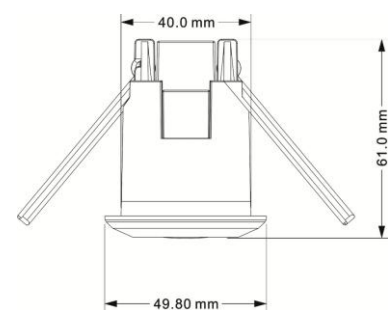
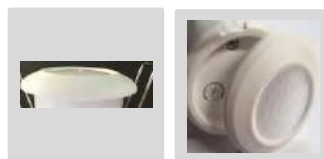
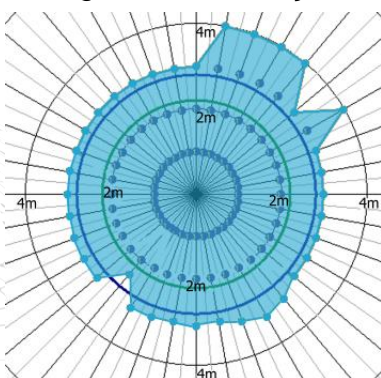

Código de Produto



5 4600244 072389 >



Multi-PRO Range
★★★★★

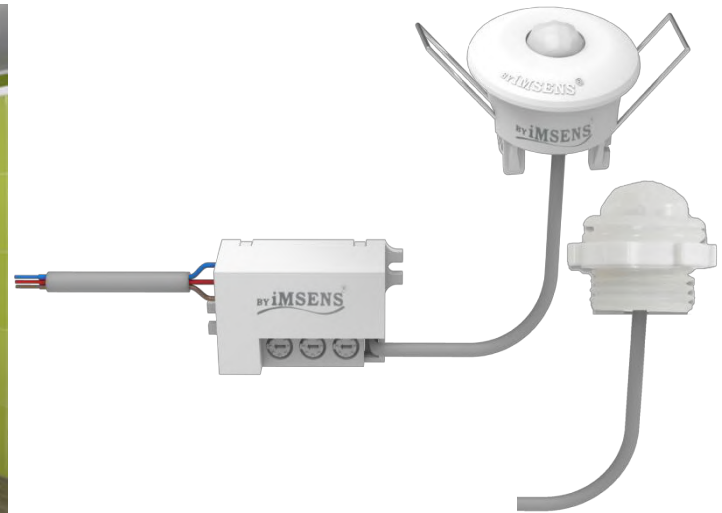

iMS Multi 360° Micro Emb WHI

Detetor de movimento com sensor de infravermelhos para aplicação embutida no teto e parede.

É um mini detetor de movimento de embutir com sensor de infravermelhos, com aplicações multiuso, já que permite 2 tipos de aplicações: embutida no teto com as molas ou diretamente enroscado com os anéis, tornando-o assim a solução para várias formas de aplicações. É um detetor bastante discreto e com um elevado grau de proteção (IP20/65), uma vez que a sua lente é isolada, o que o torna um aliado magnífico para aplicações tanto no exterior, como no interior. É um detetor com um ângulo de deteção de 360°, com um alcance até 6 metros. É o artigo ideal para a monitorização de pequenas áreas tais como: vestiários, cabines de casas de banho, pequenos halls de entrada, entre outros. A sua versatilidade de aplicação é a solução ideal para embutir dentro de armários, closets,... onde seja necessário ter uma deteção fiável mas discreta.

É um detetor fabricado sob padrões de exigência de alta qualidade e performance, a fim de alcançar a plenitude da eficiência energética, respeitando o meio ambiente no seu processo de fabrico.

O detetor é fabricado com plástico resistente aos raios UV, permitindo assim uma maior durabilidade.



PIR



100W



100W



360°



6m



10-2000lux



10s-7min

IP
20/65

Resumo Técnico

Código Produto	iMS Multi 360° Micro Emb WHI - 072525
Tipo Sensor	Infravermelhos
Tipo de Lente	Multi lente – emite um maior número de feixes por m ²
Potência	100W (lâmpadas incandescentes e fluorescentes), 100W (lâmpadas economizadoras e LED)
Voltagem	220V/AC-240V/AC / 50HZ
Ângulo de Deteção	360°
Alcance de Deteção	Max. 6m
Tipo de Proteção	IP20/IP65
Regulação Crepuscular	10 - 2000Lux (Ajustável)
Ajuste do Tempo	10seg a 7min
Altura Ideal de Montagem	1.8 – 2.8m teto 1.5 – 1.8m parede
Aplicação	Teto e Parede
Medidas	Ø39.8mm x 40.2mm Ø26.8mm x 23.8mm
Certificação	CE

Área de Deteção



Diagrama de Deteção



Esquema de Ligação

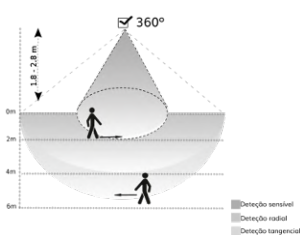
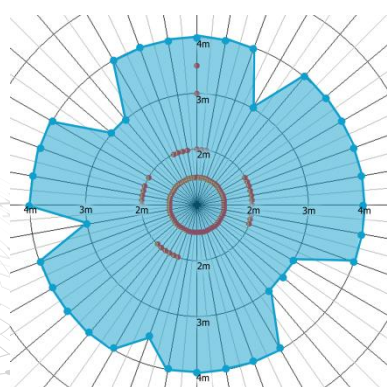
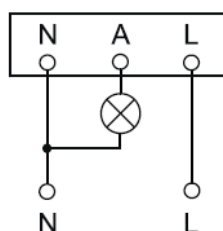

Desenho Técnico

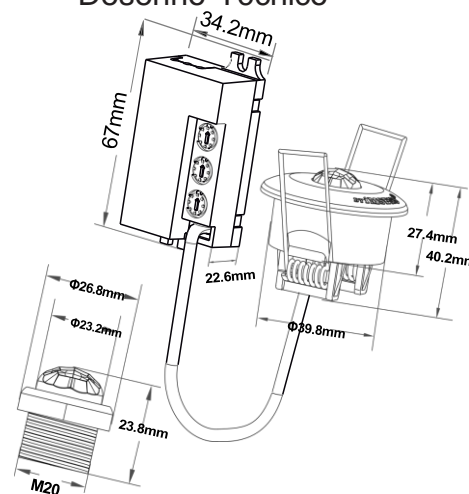

Resumo Técnico



Código de Produto



5 600244 072525

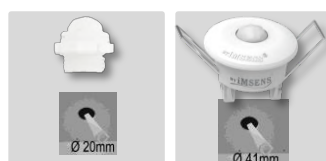



Universal Range
★★★★★



iMS 180° Emb WHI

Detetor de movimento com sensor de infravermelhos para aplicação embutida na parede.

Detetor de movimento de embutir na parede, para interior, com sensor de infravermelhos, para uma fácil adaptação da luz automática em edifícios novos, bem como nos já existentes. É um detetor de fácil instalação, ideal para substituir interruptores embutidos, já existentes em caixas de aparelhagem universais, com instalação de 2 ou 3 fios, por interruptores com sensor.

Tanto pode ser instalado posteriormente em sistemas de iluminação já existentes com caixas de instalação convencionais, como também aquando da instalação original de casas, apartamentos e espaços comerciais.

Tem um alcance de 10 metros com um ângulo de deteção de 180°.

Possui ainda um botão seletor integrado, onde permite 3 funções: ON / OFF / PIR – sensor AUTO.

Possibilita um ajuste contínuo do tempo e regulação crepuscular.

Permite uma instalação na parede ideal para aplicar em halls de entrada, entradas de elevador ou escadarias.

Fabricado com plástico resistente aos raios UV, para uma maior durabilidade.

Trata-se de um detetor fabricado sob padrões de exigência de alta qualidade e performance, a fim de alcançar a plenitude da eficiência energética, respeitando o meio ambiente no seu processo de fabrico.



Resumo Técnico

Código Produto	iMS 180° Emb WHI - 072419
Tipo Sensor	Infravermelhos
Tipo de Lente	Multi lente – emite um maior número de feixes por m ²
Potência	500W (lâmpadas incandescentes e fluorescentes), 200W (lâmpadas economizadoras e LED)
Voltagem	220V/AC-240V/AC / 50HZ
Ângulo de Deteção	180°
Alcance de Deteção	Max. 10m
Tipo de Proteção	IP20
Regulação Crepuscular	10 - 2000Lux (Ajustável)
Ajuste do Tempo	10seg a 7min
Altura Ideal de Montagem	0.8 - 1.8m
Aplicação	Parede
Medidas	80mm x 50.10mm
Certificação	CE

Área de Deteção



Diagrama de Deteção



Esquema de Ligação

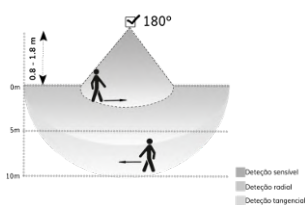
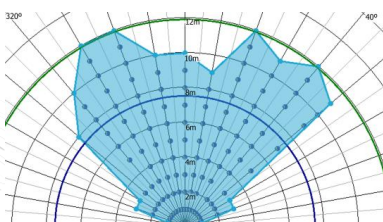
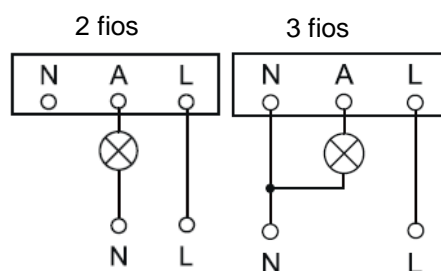

Desenho Técnico

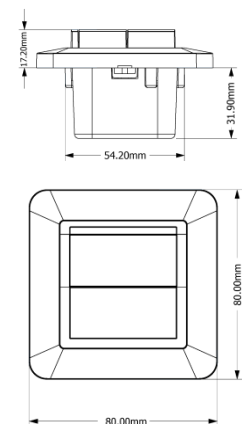

Resumo Técnico



Código de Produto





Multi-PRO Range
★★★★★



iMS 200° AP/UP IP65 WHI

Detetor de movimento com sensor de infravermelhos para aplicação saliente ou embutida na parede.

Detetor de movimento de 200° com multi aplicações para aplicação saliente ou embutida na parede, com sensor de infravermelhos, para uma fácil adaptação da luz automática em edifícios novos e existentes, com um elevado grau de estanquicidade para exterior e interior. Permite segurança, conforto e poupança de energia através da comutação automática da luz. Pode ser instalado em sistemas de iluminação já existentes com caixas de instalação convencionais, embutidas ou salientes. Permite a substituição simples dos interruptores convencionais por interruptores com sensor.

Este detetor tem uma elevada potência de comutação, suportando assim elevadas cargas. Possibilita um ajuste contínuo do tempo e da regulação crepuscular. Permite a aplicação em caixa estanque já existente ou caixa funda já aplicada, mantendo a sua alta estanquicidade. É o artigo ideal para a monitorização de corredores, vãos de escada, casas de banho, cozinhas, caves, sala de máquinas, garagens, fachadas, entradas de prédios, entre outros uma vez que o seu elevado grau de proteção (IP65) o protege contra as intempéries.

Este detetor possibilita a sua programação através dos potenciômetros ou através do comando RC3. (Vendido separadamente).

Trata-se de um detetor fabricado sob padrões de exigência de alta qualidade e performance, a fim de alcançar a plenitude da eficiência energética, respeitando o meio ambiente no seu processo de fabrico.

O detetor é fabricado com plástico resistente aos raios UV, permitindo assim uma maior durabilidade.



2000W



1000W



200°



10m



10-2000lux



10s-30min



N/Inc.RC3



IP65

Resumo Técnico

Código Produto	iMS 200° AP/UP IP65 WHI - 072655 C
Tipo Sensor	Infravermelhos
Tipo de Lente	Multi lente – emite um maior número de feixes por m ²
Potência	2000W (lâmpadas incandescentes e fluorescentes), 1000W (lâmpadas economizadoras e LED)
Voltagem	220V/AC-240V/AC / 50HZ
Ângulo de Detecção	200°
Alcance de Detecção	Max. 10m
Tipo de Proteção	IP65
Regulação Crepuscular	10 - 2000Lux (Ajustável)
Ajuste do Tempo	10seg a 30min
Altura Ideal de Montagem	0.8 - 3m
Aplicação	Parede
Medidas	87mm x 78.3mm
Diâmetro do Orifício Passa Tubo	18,5mm
Certificação	CE
Comando	Comando RC3 - 072709 (vendido separadamente)

Área de Detecção

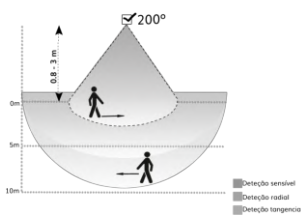

Esquema de Ligação

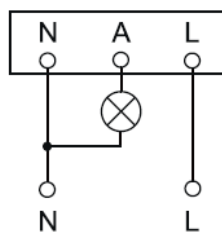

Desenho Técnico



Diagrama de Detecção



2 piro

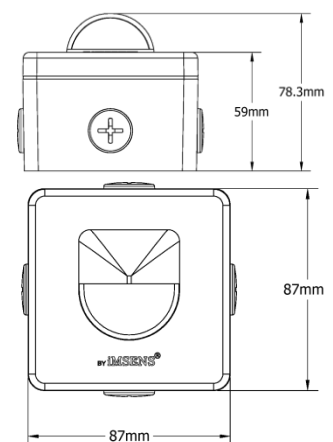
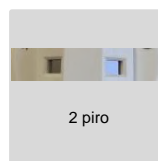
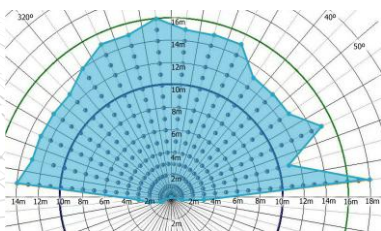

N/Inc RC3



LED indicador de programação

Resumo Técnico



Código de Produto



5 600244 072655



Universal Range
★★★★★



IMS 360° Micro WHI

Detetor de movimento com sensor de infravermelhos para aplicação saliente no teto ou na parede.

O micro detetor de movimento com sensor de infravermelhos saliente é ideal para qualquer aplicação em caixas de aparelhagem universais, bem como para tapar os furos de spots e downlights, pois a sua perfuração de fixação coincide exatamente com a perfuração de fixação das caixas de embutir, facilitando assim a sua aplicação.

Detetor pequeno, discreto, mas com multi-lentes para uma deteção precisa, estudado para áreas onde a movimentação de deteção seja escassa, pois tem uma lente com uma dioptria bastante eficaz.

Com um sensor de 360° de infravermelhos integrados, com um alcance de deteção até 3 metros. Possibilita um ajuste contínuo do tempo e da regulação crepuscular.

Ideal em casas de banho, vestiários, pequenos arrumos, pequenas salas, halls de entrada, entre outros.

Trata-se de um detetor fabricado sob padrões de exigência de alta qualidade e performance, a fim de alcançar a plenitude da eficiência energética, respeitando o meio ambiente no seu processo de fabrico.

Fabricado com plástico resistente aos raios UV, para uma maior durabilidade.



IP
20

Resumo Técnico

Código Produto	iMS 360° Micro WHI - 072143
Tipo Sensor	Infravermelhos
Tipo de Lente	Multi lente – emite um maior número de feixes por m ²
Potência	100W (lâmpadas incandescentes e fluorescentes), 100W (lâmpadas economizadoras e LED)
Voltagem	220V/AC-240V/AC / 50HZ
Ângulo de Detecção	360°
Alcance de Detecção	Max. 3m
Tipo de Proteção	IP20
Regulação Crepuscular	10 - 2000Lux (Ajustável)
Ajuste do Tempo	10seg a 7min
Altura Ideal de Montagem	2 – 2.8m teto 1 – 1.5m parede
Aplicação	Teto e parede
Medidas	Ø75mm x 27.6mm
Certificação	CE

Área de Detecção



Diagrama de Detecção



Esquema de Ligação

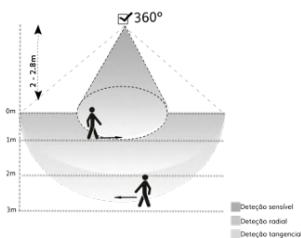
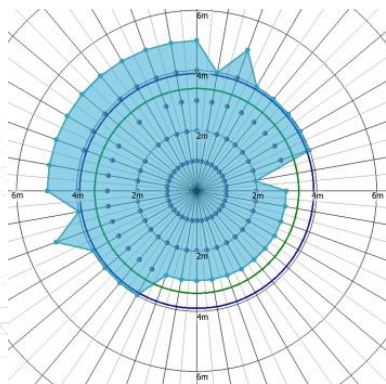
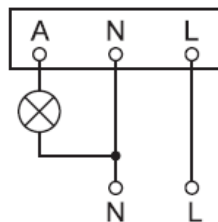

Desenho Técnico

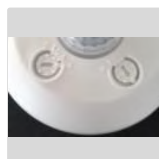
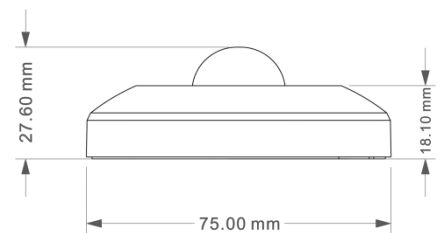

Resumo Técnico



Código de Produto





Universal Range



iMS 360°-1 WHI / BLK

Detetor de movimento com sensor de infravermelhos para aplicação saliente no teto.

O detetor de infravermelhos saliente para teto que atende a todos os requisitos e é realmente fácil de montar.

Desenvolvido para cobrir a grande necessidade de deteção para tetos de pé direito baixo ou alto.

Discreto e ergonómico, de fácil instalação para ser utilizado nas mais diversas aplicações: garagens, corredores, salas, halls de entrada de grandes amplitudes e alturas, entre outros. Com a sua lente ultradesenvolvida nas suas dioptrias, possibilita, mesmo em várias alturas, um perfeito desempenho na deteção.

Possibilita um ajuste contínuo do tempo e da regulação crepuscular. Permite uma instalação saliente no teto, sendo o artigo ideal tanto para instalação interior como para o exterior devido ao seu grau de proteção (IP54) que o protege contra as intempéries.

Trata-se de um detetor fabricado sob padrões de exigência de alta qualidade e performance, a fim de alcançar a plenitude da eficiência energética, respeitando o meio ambiente no seu processo de fabrico.

O detetor é fabricado com plástico resistente aos raios UV, permitindo assim uma maior durabilidade.



Resumo Técnico

Código Produto Branco	iMS 360°-1 WHI - 072624
Código Produto Preto	iMS 360°-1 BLK - 072983
Tipo Sensor	Infravermelhos
Tipo de Lente	Multi lente – emite um maior número de feixes por m ²
Potência	1200W (lâmpadas incandescentes e fluorescentes), 300W (lâmpadas economizadoras e LED)
Voltagem	220V/AC-240V/AC / 50HZ
Ângulo de Deteção	360°
Alcance de Deteção	Max. 14m
Tipo de Proteção	IP54
Regulação Crepuscular	10 - 2000Lux (Ajustável)
Ajuste do Tempo	10seg a 7min
Altura Ideal de Montagem	2.2 - 4m
Aplicação	Teto
Medidas	Ø88mm x 49.5mm
Certificação	CE

Área de Deteção

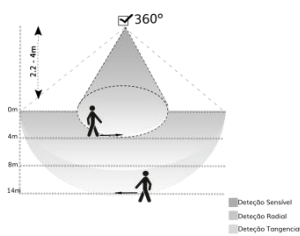

Esquema de Ligação

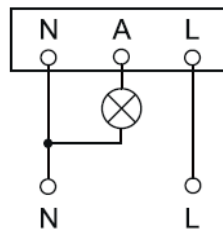

Desenho Técnico



Diagrama de Deteção



Resumo Técnico

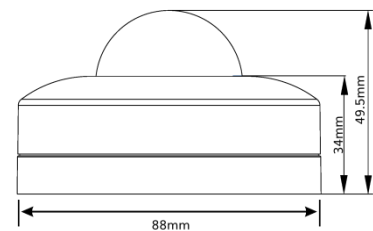
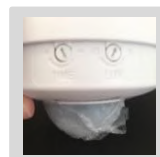
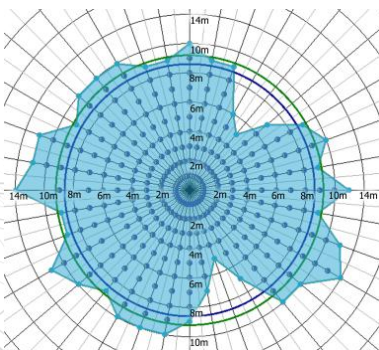

Código de Produto



5 600244 072624

Branco

Branco



5 600244 072983

Preto

Preto



Multi-PRO Range
★★★★★



iMS Multi 360° WHI

Detetor de movimento com sensor de infravermelhos para aplicação embutida ou saliente no teto.

É um detetor de movimento com sensor de infravermelhos, com aplicações multiuso, já que permite aplicação saliente ou embutida no teto. Tem um ângulo de deteção de 360° e um alcance de 8 metros. Este detetor tem uma elevada potência de comutação, suportando assim elevadas cargas.

É o artigo ideal para a monitorização de zonas com movimento de pouca intensidade, como escritórios, receções, halls de entrada, gabinetes, casas de banho, entre outros.

É um artigo desenhado para ter uma forma ergonómica que facilita a sua programação mesmo após a aplicação, pois tem os seus seletores de programação acessíveis no detetor: basta remover, rodando, a sua capa e ficam assim à vista os seus seletores de programação. A sua lente plana torna o produto mais acolhedor e com um design mais apelativo.

É um detetor fabricado sob padrões de exigência de alta qualidade e performance, a fim de alcançar a plenitude da eficiência energética, respeitando o meio ambiente no seu processo de fabrico.

Fabricado com plástico resistente aos raios UV, para uma maior durabilidade.



Resumo Técnico

Código Produto	iMS Multi 360° WHI - 072433
Tipo Sensor	Infravermelhos
Tipo de Lente	Multi lente – emite um maior número de feixes por m ²
Potência	2000W (lâmpadas incandescentes e fluorescentes), 1000W (lâmpadas economizadoras e LED)
Voltagem	220V/AC-240V/AC / 50HZ
Ângulo de Deteção	360°
Alcance de Deteção	Max. 8m
Tipo de Proteção	IP20/IP54
Regulação Crepuscular	10 - 2000Lux (Ajustável)
Ajuste do Tempo	10seg a 7min
Altura Ideal de Montagem	2.2 - 3m
Aplicação	Teto
Medidas	Ø73mm x 27.9mm
Certificação	CE

Área de Deteção

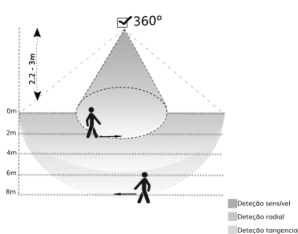

Esquema de Ligação

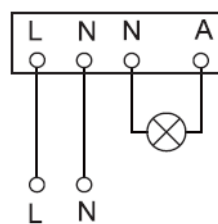

Desenho Técnico



Diagrama de Deteção



Resumo Técnico

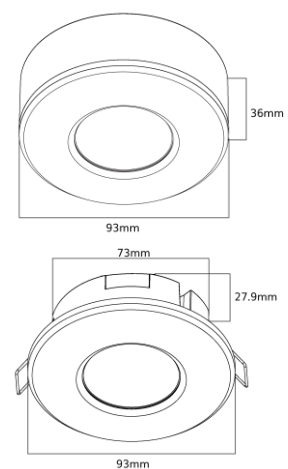
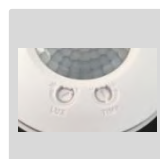
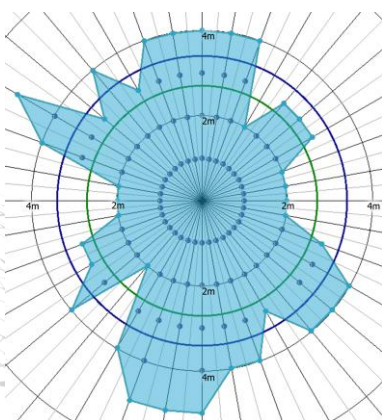

Código de Produto





Multi-PRO Range
★★★★★



iMS M4-3 360° WHI

Detetor de movimento saliente com sensor de infravermelhos para aplicação no teto e parede.

É um detetor de infravermelhos saliente ergonómico e versátil para aplicação no teto e parede. Permite pré-montar o alimentador de corrente padronizado com facilidade, graças ao grande espaço de ligação. A cablagem funciona de forma simples e confortável. As máscaras fornecidas servem para limitar a área de deteção.

Retirando a tampa encaixável, pode ser regulado o alcance de forma rápida e precisa.

Este detetor tem uma elevada potência de comutação, suportando assim elevadas cargas. Possibilita um ajuste contínuo do tempo e da regulação crepuscular.

Permite uma instalação no teto e na parede, sendo o artigo ideal para telheiros, alpendres, garagens e parques de estacionamento, armazéns, pavilhões, átrios, uma vez que o seu grau de proteção elevado (IP54) o protege contra as intempéries.

É um detetor fabricado sob padrões de exigência de alta qualidade e performance, a fim de alcançar a plenitude da eficiência energética, respeitando o meio ambiente no seu processo de fabrico.

O detetor é fabricado com plástico resistente aos raios UV, permitindo assim uma maior durabilidade.



2000W



1000W



360°



20m



10-2000lux



10s-10min

IP
54

Resumo Técnico

Código Produto	iMS M4-3 360° WHI – 818454
Tipo Sensor	Infravermelhos
Tipo de Lente	Multi lente – emite um maior número de feixes por m ²
Potência	2000W (lâmpadas incandescentes e fluorescentes), 1000W (lâmpadas economizadoras e LED)
Voltagem	220V/AC-240V/AC / 50HZ
Ângulo de Detecção	360°
Alcance de Detecção	Max. 20m
Tipo de Proteção	IP54
Regulação Crepuscular	10 - 2000Lux (Ajustável)
Ajuste do Tempo	10seg a 10min
Altura Ideal de Montagem	2 – 8m teto 1.8 – 2.2m parede
Aplicação	Teto e parede
Medidas	58.3mm x 102.5mm
Certificação	CE
Máscaras	Inclui máscaras autocolantes

Área de Detecção



Diagrama de Detecção



Esquema de Ligação

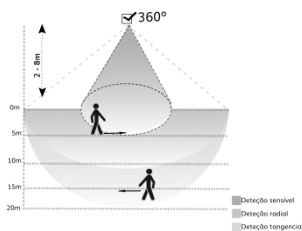
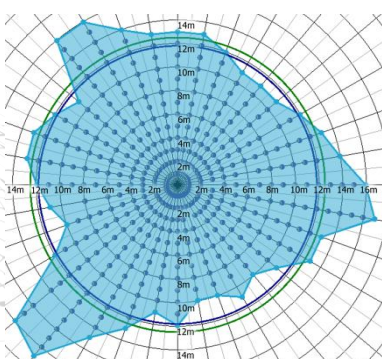
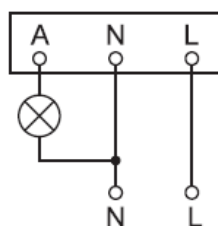

Desenho Técnico

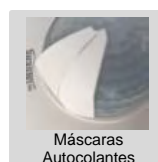
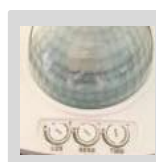
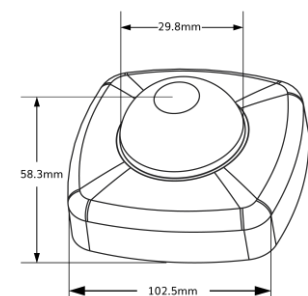

Resumo Técnico



Código de Produto



5 600630 818454 >



Multi-PRO Range
★★★★★



iMS M4-Corridor WHI

Detetor de movimento saliente com sensor de infravermelhos para aplicação em corredores.

É um detetor com sensor de infravermelhos saliente ergonómico e versátil, para aplicação no teto e parede, ideal para aplicação em corredores e locais de passagem.

Permite pré-montar o alimentador de corrente padronizado com facilidade, graças ao grande espaço de ligação e também a cablagem funciona de forma simples e confortável.

O comando RC3 vem incluído com o detetor e será através deste que é feita toda a programação. Este detetor tem uma elevada potência de comutação, suportando assim elevadas cargas.

Possibilita um ajuste contínuo do tempo e da regulação crepuscular. O detetor oferece um controlo de luz que se adapta às necessidades em espaços funcionais. Isto significa que a maior eficiência energética se alia ao maior conforto.

Permite uma instalação no teto e na parede, em locais como: pavilhões, armazéns em geral, abrigos e corredores. O seu grau de proteção elevado (IP55) protege-o contra as intempéries. Pode também ser instalado em locais com pé direito alto.

É um detetor fabricado sob padrões de exigência de alta qualidade e performance, a fim de alcançar a plenitude da eficiência energética, respeitando o meio ambiente no seu processo de fabrico.

É fabricado com plástico resistente aos raios UV, permitindo assim uma maior durabilidade.



PIR



2000W



1000W



360°



4x20m



5-200lux



10s-30min



Inc.RC3



IP
55

Resumo Técnico

Código Produto	iMS M4-Corridor WHI – 072334 iC
Tipo Sensor	Infravermelhos
Tipo de Lente	Multi lente – emite um maior número de feixes por m ²
Potência	2000W (lâmpadas incandescentes e fluorescentes), 1000W (lâmpadas economizadoras e LED)
Voltagem	220V/AC-240V/AC / 50HZ
Ângulo de Detecção	360°
Alcance de Detecção	Max. 4m largura, max. 20m comprimento
Tipo de Proteção	IP55
Regulação Crepuscular	10 - 2000Lux (Ajustável)
Ajuste do Tempo	10seg a 30min
Altura Ideal de Montagem	2 – 12m teto 1.8 – 3m parede
Aplicação	Teto e parede
Medidas	58.3mm x 102.5mm
Certificação	CE
Máscaras	Inclui máscaras autocolantes
Comando	Inclui comando RC3 - 072709

Área de Detecção



Diagrama de Detecção



Esquema de Ligação

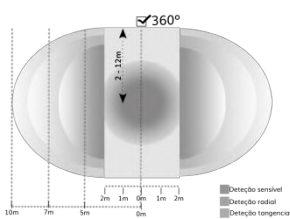
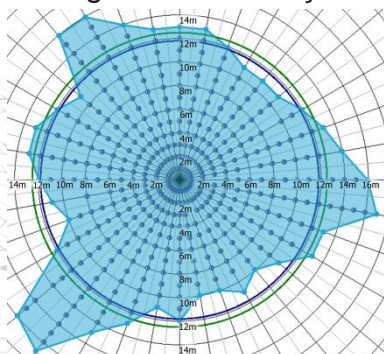
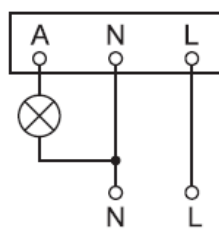

Desenho Técnico

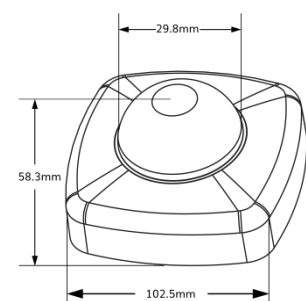

Resumo Técnico



Código de Produto



5 600244 072334 >



iMS M4-2 200°/360° WHI

Detetor de movimento com sensor de infravermelhos para aplicação saliente na parede, esquinas e cantos.

Detetor de movimento com sensor de infravermelhos para aplicação saliente, com uma cobertura de detecção de 200° e 360°, permitindo uma ampla faixa de detecção.

Permite aplicação na parede, em esquinas e cantos, trazendo já incluído o suporte adequado. A sua aplicação pode ser tanto no interior como no exterior graças ao elevado grau de proteção (IP55). Montagem simples graças à base de conexão.

Este detetor tem uma elevada potência de comutação, suportando assim elevadas cargas. Possibilita um ajuste contínuo do tempo e da regulação crepuscular.

Permite a instalação na parede, esquinas e cantos, sendo o artigo ideal para a monitorização de áreas exteriores, entradas, caminhos de acesso, áreas de estacionamento, parques de estacionamento subterrâneos, armazéns com racks de armazenamento de grande altura, entre outros.

Neste detetor é possível ajustar a programação através dos potenciômetros ou através do comando RC3 (vendido separadamente).

É um detetor fabricado sob padrões de exigência de alta qualidade e performance, a fim de alcançar a plenitude da eficiência energética, respeitando o meio ambiente no seu processo de fabrico.

O detetor é fabricado com plástico resistente aos raios UV, permitindo assim uma maior durabilidade.



IP
55

Resumo Técnico

Código Produto	iMS M4-2 200°/360° WHI – 072631 C
Tipo Sensor	Infravermelhos
Tipo de Lente	Multi lente – emite um maior número de feixes por m ²
Potência	2000W (lâmpadas incandescentes e fluorescentes), 1000W (lâmpadas economizadoras e LED)
Voltagem	220V/AC-240V/AC / 50HZ
Ângulo de Detecção	200°/360°
Alcance de Detecção	Max. 24m
Tipo de Proteção	IP55
Regulação Crepuscular	10 - 2000Lux (Ajustável)
Ajuste do Tempo	10seg a 30min
Altura Ideal de Montagem	1.8m – 10m
Aplicação	Parede e esquinas
Medidas	75.5mm x 118.8mm
Certificação	CE
Comando	Comando RC3 – 072709 (vendido separadamente)

Área de Detecção



Diagrama de Detecção



Esquema de Ligação

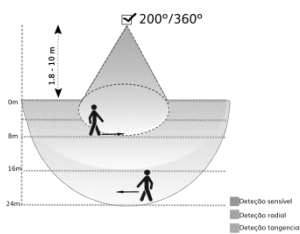
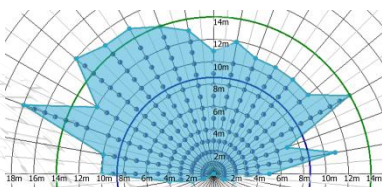
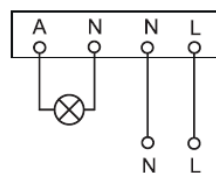

Desenho Técnico

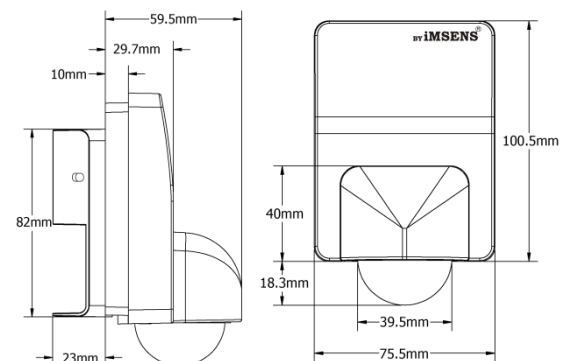

Resumo Técnico



Código de Produto



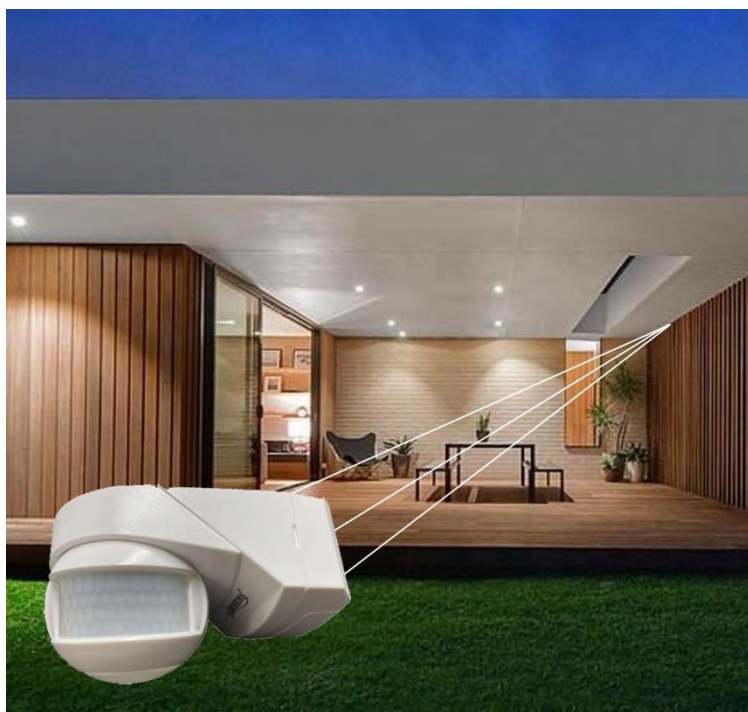

Multi-PRO Range
★★★★★



iMS Multi 270/360 WHI / BLK

Detetor de movimento com sensor de infravermelhos para aplicação saliente na parede, teto e esquinas.

Detetor de movimento com sensor de infravermelhos saliente, com uma cobertura de deteção de 270° e 360°, permitindo uma ampla faixa de deteção devido à sua lente orientável em qualquer direção sobre o seu eixo.

Permite aplicação na parede, no teto e em esquinas, trazendo já incluído o suporte adequado. A sua aplicação pode ser tanto no interior como no exterior graças ao seu grau de proteção (IP55). Montagem simples devido à base de conexão.

Este detetor tem uma elevada potência de comutação, suportando assim elevadas cargas. Possibilita um ajuste contínuo do tempo e da regulação crepuscular.

É o artigo ideal para a monitorização de áreas exteriores, entradas, caminhos de acesso, áreas de estacionamento, parques de estacionamento subterrâneos, armazéns com racks de armazenamento de grande altura, entre outros.

Neste detetor é possível ajustar a programação através dos potenciômetros ou através do comando RC3 (vendido separadamente).

É um detetor fabricado sob padrões de exigência de alta qualidade e performance, a fim de alcançar a plenitude da eficiência energética, respeitando o meio ambiente no seu processo de fabrico.

O detetor é fabricado com plástico resistente aos raios UV, permitindo assim uma maior durabilidade.



PIR



2000W



1000W



270°/360°



12m



3-2000lux



10s-15min



N/Inc.RC3



IP
55

Resumo Técnico

Código Produto Branco	iMS Multi 270/360 WHI – 072426 V2 C
Código Produto Preto	iMS Multi 270/360 BLK – 072457 V2 C
Tipo Sensor	Infravermelhos
Tipo de Lente	Multi lente – emite um maior número de feixes por m ²
Potência	2000W (lâmpadas incandescentes e fluorescentes), 1000W (lâmpadas economizadoras e LED)
Voltagem	220V/AC-240V/AC / 50HZ
Ângulo de Detecção	270°/360°
Alcance de Detecção	Max. 12m
Tipo de Proteção	IP55
Regulação Crepuscular	3 - 2000Lux (Ajustável)
Ajuste do Tempo	10seg a 15min
Altura Ideal de Montagem	2.2 – 3.5m teto 1.8 – 6m parede
Aplicação	Parede, teto e esquinas
Medidas	114mm x 78.5mm
Certificação	CE
Comando	Comando RC3 – 072709 (vendido separadamente)

Área de Detecção



Diagrama de Detecção



Esquema de Ligação

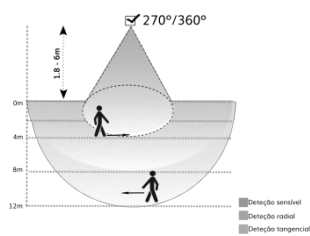
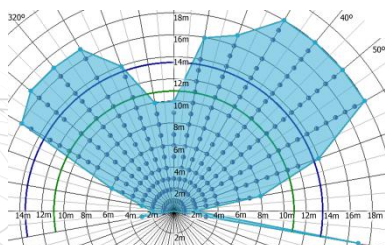
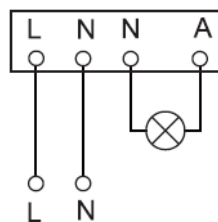

Desenho Técnico

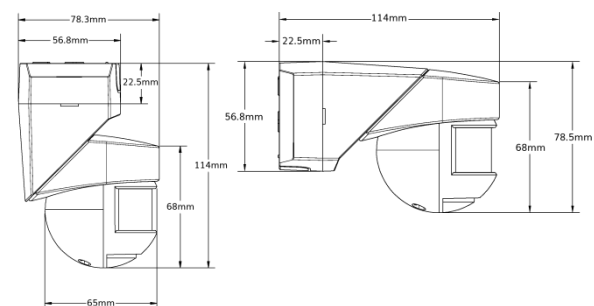

Resumo Técnico



Código de Produto



Branco



Preto



Preto



Multi-PRO Range
★★★★★



iMS Multi Corridor WHI

Detetor de movimento com sensor de infravermelhos para aplicação em corredores.

É um detetor de movimento para aplicação saliente ou de encastrar em corredores e locais de passagem.

É ergonómico e versátil, para aplicação multiuso uma vez que permite que a sua instalação seja embutida ou saliente, devido aos acessórios já incluídos: as molas e a caixa de montagem saliente.

Retirando a tampa encaixável, pode ser regulado o alcance de forma rápida e precisa.

Este detetor é de IP20/IP55 mas pode ser instalado com uma caixa funda IP65 à prova de água (072921). Também pode alterar o seu housing, de cor branca para preta (072990). (Acessórios vendidos separadamente).

Este detetor tem uma elevada potência de comutação, suportando assim elevadas cargas.

É o artigo ideal para locais de passagem como: pavilhões, armazéns em geral, abrigos, corredores, entre outros, uma vez que o seu grau de protecção elevado o protege contra as intempéries. Pode também ser instalado em locais com pé direito alto.

O detetor é fabricado com plástico resistente aos raios UV, permitindo assim uma maior durabilidade.

Este modelo de detetor foi desenvolvido com objetivo de o tornar um produto multifacetado tendo em conta que dá para aplicação embutida através das suas garras (molas) e saliente, utilizando a caixa fornecida juntamente, mas também o próprio corpo do detetor tem nele marcada a perfuração para se poder fixar diretamente numa caixa funda com parafusos.



Resumo Técnico

Código Produto do Detetor	iMS Multi Corridor WHI - 072648
Código Produto do Acessório	iMS Multi BLK Housing - 072990
Código Produto do Acessório	iMS Multi Mounting Box AP/UP IP65 WHI - 072921
Tipo Sensor	Infravermelhos
Tipo de Lente	Multi lente – emite um maior número de feixes por m ²
Potência	2000W (lâmpadas incandescentes e fluorescentes), 1000W (lâmpadas economizadoras e LED)
Voltagem	220V/AC-240V/AC / 50HZ
Ângulo de Deteção	360°
Alcance de Deteção	Max. 4m largura, max. 20 comprimento
Tipo de Proteção	IP20/IP55/IP65
Regulação Crepuscular	10 - 2000Lux (Ajustável)
Ajuste do Tempo	10seg a 10min
Altura Ideal de Montagem	2 – 12m teto 1.8 – 3m parede
Aplicação	Teto e parede
Medidas	Ø105mm x 58.7mm
Certificação	CE

Área de Deteção



Diagrama de Deteção



Esquema de Ligação

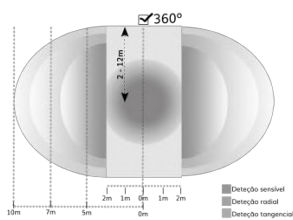
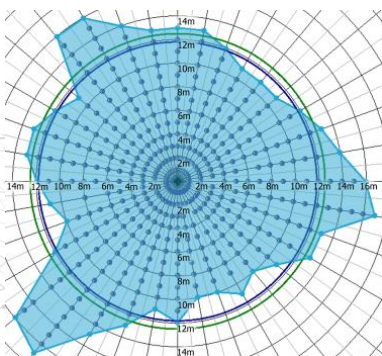
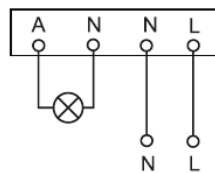

Desenho Técnico

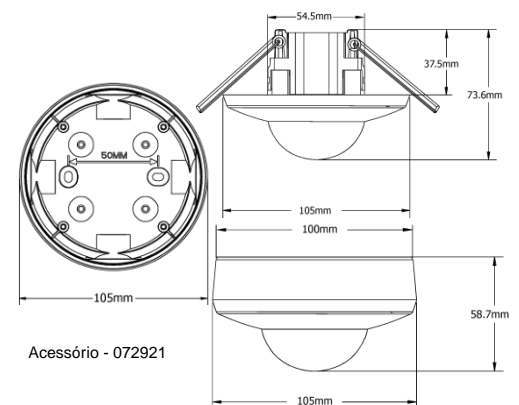

Acessório - 072921

Resumo Técnico



Código do Produto



6 600244 072648

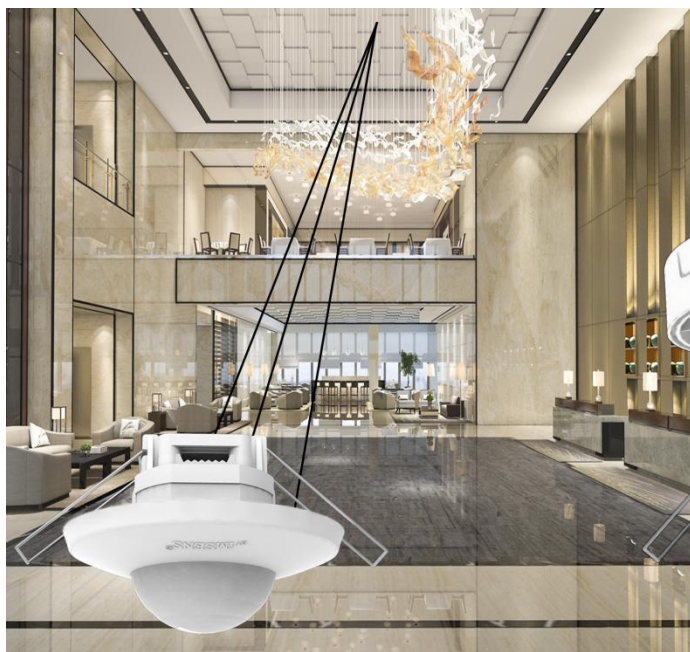

Multi-PRO Range



iMS Multi-3 360° WHI

Detetor de movimento com sensor de infravermelhos para aplicação embutida e saliente.

É um detetor de movimento para aplicações multiuso uma vez que permite que a sua instalação seja embutida ou saliente, devido aos acessórios já incluídos: molas e caixa de montagem saliente.

Este modelo de detetor foi desenvolvido com o objetivo de o tornar um produto multifacetado tendo em conta que dá para aplicação embutida através das suas garras (molas) e saliente, utilizando a caixa fornecida juntamente, e também o próprio corpo do detetor tem nele marcada a perfuração para se poder fixar diretamente numa caixa funda com parafusos.

É um detetor ergonómico e versátil. Retirando a tampa encaixável, pode ser regulado o alcance de forma rápida e precisa.

Este detetor é de IP20/IP55 mas pode ser instalado com uma caixa funda IP65 à prova de água (072921). Também pode alterar o seu housing, de cor branca para preta (072990). (Acessórios vendidos separadamente).

Este detetor permite a sua programação através dos potenciômetros ou através do comando RC3 (vendido separadamente). Tem uma elevada potência de comutação, suportando assim elevadas cargas.

É o artigo ideal para a monitorização de grandes áreas tais como: garagens, parques de estacionamento, corredores, armazéns, pavilhões, espaços amplos de circulação, sacadas exteriores, entre outros.

É um detetor fabricado sob padrões de exigência de alta qualidade e performance, a fim de alcançar a plenitude da eficiência energética, respeitando o meio ambiente no seu processo de fabrico.

O detetor é fabricado com plástico resistente aos raios UV, permitindo assim uma maior durabilidade.



PIR



2000W



1000W



360°



20m



10-2000lux



10s-10min



N/Inc.RC3

IP

20/55/65

Resumo Técnico

Código Produto do Detetor	iMS Multi-3 360° WHI – 072471 V2 C
Código Produto do Acessório	iMS Multi BLK Housing - 072990
Código Produto do Acessório	iMS Multi Mounting Box AP/UP IP65 WHI - 072921
Tipo Sensor	Infravermelhos
Tipo de Lente	Multi lente – emite um maior número de feixes por m ²
Potência	2000W (lâmpadas incandescentes e fluorescentes), 1000W (lâmpadas economizadoras e LED)
Voltagem	220V/AC-240V/AC / 50HZ
Ângulo de Deteção	360°
Alcance de Deteção	Max. 20m
Tipo de Proteção	IP20/IP55/IP65
Regulação Crepuscular	10 - 2000Lux (Ajustável)
Ajuste do Tempo	10seg a 10min
Altura Ideal de Montagem	2 – 8m teto 1.8 – 2.2m parede
Aplicação	Teto e parede
Medidas	Ø105mm x 58.7mm
Certificação	CE
Comando	Comando RC3 – 072709 (vendido separadamente)

Área de Deteção



Diagrama de Deteção



Esquema de Ligação

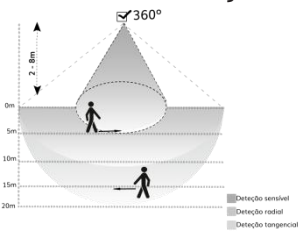
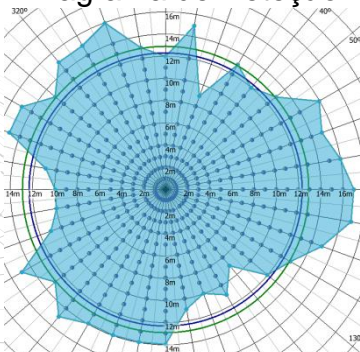
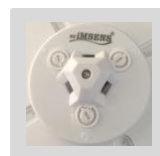
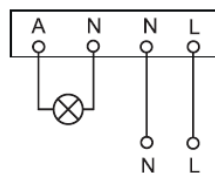

Desenho Técnico

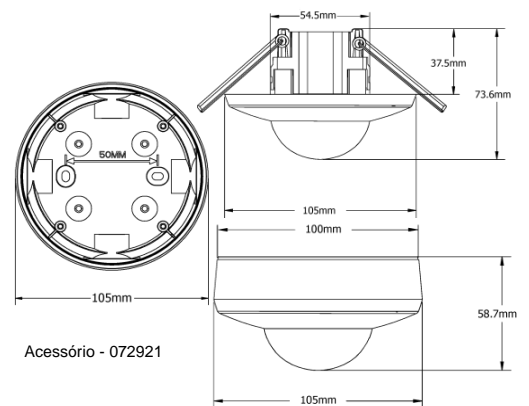

Acessório - 072921

Resumo Técnico



Código do Produto



5 600244 072440 >

Detetores de Movimento





02.

Detetores de Movimento de Alta Frequência

iMS 360° HF Int WHI- 818485
iMS M4-HF 360° WHI - 072167



iMS 360° HF Int WHI

Detetor de movimento com sensor de alta frequência com multi aplicações.

O sensor de alta frequência deteta movimentos imediatamente através do movimento dos objetos e/ou pessoas. O sensor emite sinais de onda curta e recebe logo a seguir o eco refletido das paredes e dos objetos adjacentes. Qualquer movimento na área de deteção é registado pelo sensor em frações de segundo devido à alteração da imagem do eco e a luz acende-se imediatamente! Após um tempo de inatividade ajustável individualmente, a luz desliga-se automaticamente.

Dado que o vidro e as paredes finas não representam qualquer obstáculo para estes sinais, o sensor pode ser aplicado no interior dos candeeiros, ficando invisível do lado de fora, não interferindo com o lado estético do candeeiro, bem como ser aplicado acima de um teto falso em pladur e/ou madeira.

Não deteta através de obstáculos de ferro/chapa/betão ou outros com uma densidade e espessura elevadas. Alertamos que, derivado à sua tecnologia de deteção, deteta corpos líquidos em movimento, bem como massas de ar em movimento (como por exemplo tubagem oculta dentro das paredes de pladur).

É um detetor com um elevado alcance de aplicação em teto ou parede, com um ângulo de deteção de 360° variando consoante o local de aplicação.

Possibilita um ajuste contínuo do tempo e da regulação crepuscular, bem como a regulação da sensibilidade através dos potenciômetros.

É um detetor fabricado sob padrões de exigência de alta qualidade e performance, a fim de alcançar a plenitude da eficiência energética, respeitando o meio ambiente no seu processo de fabrico.

O detetor é fabricado com plástico resistente aos raios UV, para uma maior durabilidade.



Resumo Técnico

Código Produto	iMS 360° HF Int WHI - 818485
Tipo Sensor	Alta Frequência
Potência	1200W (lâmpadas incandescentes e fluorescentes), 300W (lâmpadas economizadoras e LED)
Voltagem	220V/AC-240V/AC / 50HZ
Ângulo de Detecção	360°
Alcance de Detecção	10m
Tipo de Proteção	IP20
Regulação Crepuscular	10 - 2000Lux (Ajustável)
Ajuste do Tempo	10seg a 15min
Altura Ideal de Montagem	2m - 5m teto 1.5m - 3m parede
Aplicação	Teto e parede
Medidas	72mm x 42mm
Certificação	CE

Área de Detecção

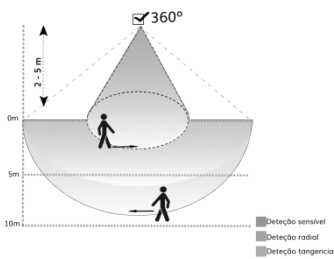

Esquema de Ligação

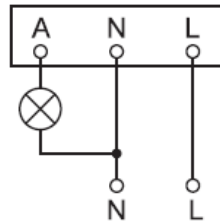

Desenho Técnico



Diagrama de Detecção



Resumo Técnico

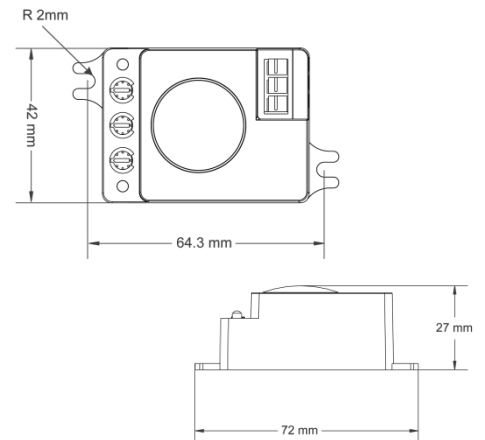
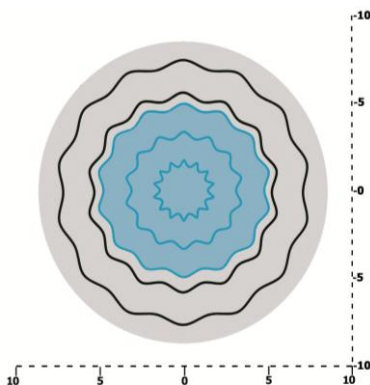

Código de Produto



5 600630 818485 >



Multi-PRO Range
★★★★★



iMS M4-HF 360° WHI

Detetor de movimento com sensor de alta frequência para aplicação saliente no teto ou parede.

O detetor com sensor de alta frequência para aplicação saliente permite uma fácil ligação devido aos seus ligadores rápidos.

O sensor de alta frequência deteta movimentos imediatamente através do movimento dos objetos e/ou das pessoas. Emite sinais de onda curta e recebe logo a seguir o eco refletido das paredes e dos objetos adjacentes. Qualquer movimento na área de deteção é registado em frações de segundo devido à alteração da imagem do eco e a luz acende-se imediatamente! Após um tempo de inatividade ajustável individualmente, a luz desliga-se automaticamente. Não deteta através de obstáculos de ferro/chapa/betão ou outros com uma densidade e espessura elevados. Alertamos que, derivado à sua tecnologia de deteção, deteta corpos líquidos em movimento, bem como massas de ar em movimento (como por exemplo tubagem oculta dentro das paredes de pladur).

Possibilita um ajuste contínuo do tempo e da regulação crepuscular, bem como a regulação da sensibilidade através dos potenciômetros.

Permite uma instalação ideal no teto e na parede, sendo o artigo ideal para montagem saliente em vãos de escada, casas de banho, garagens, arrumos, halls de entrada, corredores, entre outros. O seu grau de proteção elevado (IP54) protege-o contra as intempéries.

É um detetor fabricado sob padrões de exigência de alta qualidade e performance, a fim de alcançar a plenitude da eficiência energética, respeitando o meio ambiente no seu processo de fabrico.

O detetor é fabricado com plástico resistente aos raios UV, permitindo assim uma maior durabilidade.



1200W



300W



360°



10m



10-2000lux



10s-15min



IP
54

Resumo Técnico

Código Produto	iMS M4-HF 360° WHI - 072167
Tipo Sensor	Alta Frequência
Potência	1200W (lâmpadas incandescentes e fluorescentes), 300W (lâmpadas economizadoras e LED)
Voltagem	220V/AC-240V/AC / 50HZ
Ângulo de Detecção	360°
Alcance de Detecção	Max. 10m
Tipo de Proteção	IP54
Regulação Crepuscular	10 - 2000Lux (Ajustável)
Ajuste do Tempo	10seg a 15min
Altura Ideal de Montagem	2 – 8m teto 1.5 – 3.5m parede
Aplicação	Teto e parede
Medidas	94.8mm x 94.8mm
Certificação	CE

Área de Detecção

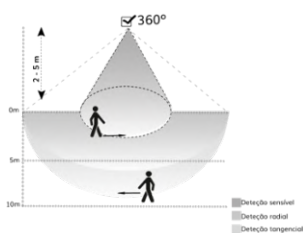

Esquema de Ligação

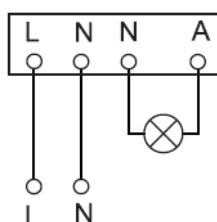

Desenho Técnico



Diagrama de Detecção



Resumo Técnico

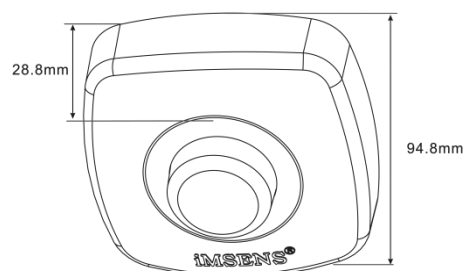
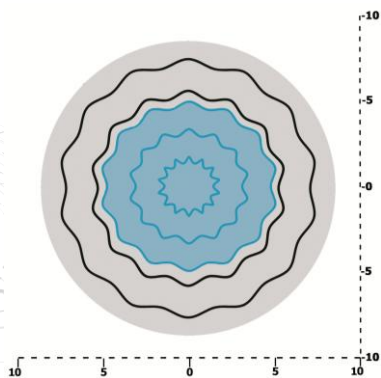

Código de Produto



5 600244 072167 >

Detetores de Presença





03.

Detetores de Presença

- iMS M4-4 360° Presence WHI - 818461 iC
- iMS Multi-4 360° Presence WHI - 072488 iC
- iMS Multi 360° HF Effective Presence WHI - 072808
- iMS Multi-4 360° DualTech Presence WHI - 072495 iC
- iMS Multi-3 360° 0-10v Dim Presence WHI - 072815 C
- iMS Multi-3 360° Dali2 APC Presence WHI - 072501 C
- iMS Multi 360° Dali2 APC Mini Presence WHI - 072662 iC
- iMS Multi-4 360° KNX Presence WHI - 072000



Multi-PRO Range
★★★★★



iMS M4-4 360° Presence WHI

Detetor de presença com sensor de infravermelhos para aplicação saliente no teto e parede.

É um detetor de presença com sensor de infravermelhos saliente desenvolvido tendo em conta uma estética quadrada mas com linhas arredondadas, facilitando a sua aplicação.

O desenvolvimento da sua lente foi feito para uma dioptria mais perfeita para que detete ao mínimo movimento e assim se possa atingir a plenitude de um detetor de presença.

Permite montagem com facilidade, graças ao grande espaço de ligação e também a cablagem funciona de forma simples e confortável. As máscaras fornecidas servem para limitar a área de deteção.

O comando RC3 vem incluído com o detetor e será através deste que é feita toda a programação.

É um detetor ergonómico e versátil, para aplicação em teto e parede. Possibilita um ajuste contínuo do tempo e da regulação crepuscular.

É o artigo ideal para locais onde os movimentos sejam reduzidos, como: salas de aula, pavilhões, halls de entrada, gabinetes, salas de reuniões, open spaces, entre outros. O seu grau de proteção elevado (IP55) protege-o contra as intempéries.

É um detetor fabricado sob padrões de exigência de alta qualidade e performance, a fim de alcançar a plenitude da eficiência energética, respeitando o meio ambiente no seu processo de fabrico.

O detetor é fabricado com plástico resistente aos raios UV, permitindo assim uma maior durabilidade.



Resumo Técnico

Código Produto	iMS M4-4 360° Presence WHI – 818461 iC
Tipo Sensor	Infravermelhos
Tipo de Lente	Multi lente – emite um maior número de feixes por m ²
Potência	2000W (lâmpadas incandescentes e fluorescentes), 1000W (lâmpadas economizadoras e LED)
Voltagem	220V/AC-240V/AC / 50HZ
Ângulo de Detecção	360°
Alcance de Detecção	Presença max. 6m Tangencial max. 20m
Tipo de Proteção	IP55
Regulação Crepuscular	5 - 200Lux (Ajustável)
Ajuste do Tempo	10seg a 30min
Altura Ideal de Montagem	2 – 12m teto 1.8 – 3m parede
Aplicação	Teto e parede
Medidas	58.3mm x 102.5mm
Certificação	CE
Máscaras	Inclui máscaras autocolantes
Comando	Inclui comando RC3 - 072709

Área de Detecção

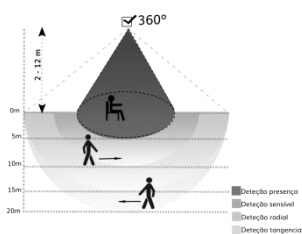

Esquema de Ligação

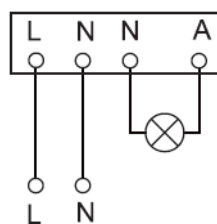

Desenho Técnico



Diagrama de Detecção



Resumo Técnico

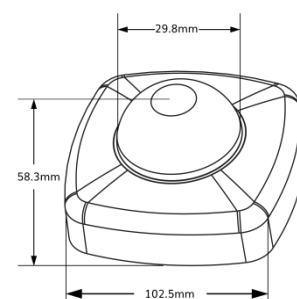
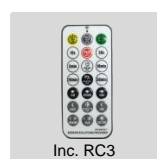
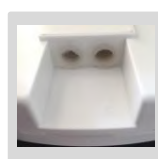
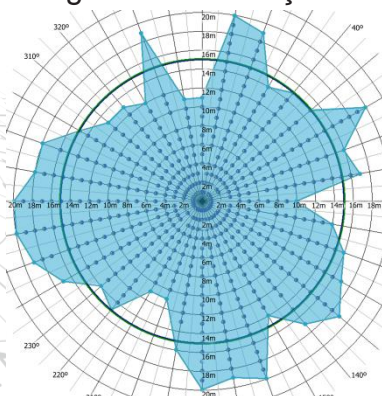

Código de Produto





Multi-PRO Range
★★★★★



iMS Multi-4 360° Presence WHI

Detetor de presença com sensor de infravermelhos para aplicação embutida ou saliente no teto e parede.

É um detetor de presença com sensor de infravermelhos para aplicações multiuso uma vez que permite que a sua instalação seja embutida ou saliente, graças aos acessórios já incluídos: as molas e a caixa de montagem saliente.

O comando RC3 vem incluído com o detetor e será através deste que é feita toda a programação.

É um detetor ergonómico e versátil, para aplicação em teto e parede.

Este detetor tem uma elevada potência de comutação, suportando assim elevadas cargas.

É o artigo ideal para locais onde os movimentos sejam reduzidos, como: salas de aula, pavilhões, halls de entrada, gabinetes, salas de reuniões, open spaces, entre outros.

Este detetor é de IP20/IP55 mas pode ser instalado com uma caixa funda IP65 à prova de água (072921). Também pode alterar o seu housing, de cor branca para preta (072990). (Acessórios vendidos separadamente).

É um detetor fabricado sob padrões de exigência de alta qualidade e performance, a fim de alcançar a plenitude da eficiência energética, respeitando o meio ambiente no seu processo de fabrico.

O detetor é fabricado com plástico resistente aos raios UV, permitindo assim uma maior durabilidade.

Este modelo de detetor foi desenvolvido com o objetivo de o tornar um produto multifacetado tendo em conta que da para aplicação embutida através das suas garras (molas) e saliente, utilizando a caixa fornecida juntamente, mas também o próprio corpo do detetor tem nele marcada a perfuração para se poder fixar diretamente numa caixa funda com parafusos.



Resumo Técnico

Código Produto do Detetor	iMS Multi-4 360° Presence WHI – 072488 iC
Código Produto do Acessório	iMS Multi BLK Housing - 072990
Código Produto do Acessório	iMS Multi Mounting Box AP/UP IP65 WHI - 072921
Tipo Sensor	Infravermelhos
Tipo de Lente	Multi lente – emite um maior número de feixes por m ²
Potência	2000W (lâmpadas incandescentes e fluorescentes), 1000W (lâmpadas economizadoras e LED)
Voltagem	220V/AC-240V/AC / 50HZ
Ângulo de Deteção	360°
Alcance de Deteção	Presença máx. 6m Tangencial máx. 20m
Tipo de Proteção	IP20/IP55/IP65
Regulação Crepuscular	5 - 200Lux (Ajustável)
Ajuste do Tempo	10seg a 30min
Altura Ideal de Montagem	2 – 12m teto 1.8 – 3m parede
Aplicação	Teto e parede
Medidas	Ø105mm x 58.7mm
Certificação	CE
Comando	Inclui comando RC3 – 072709

Área de Deteção



Diagrama de Deteção



Esquema de Ligação

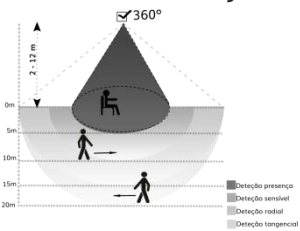
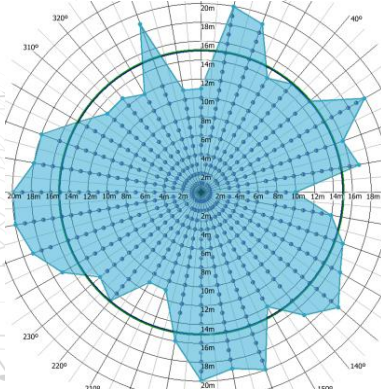
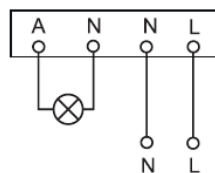

Desenho Técnico

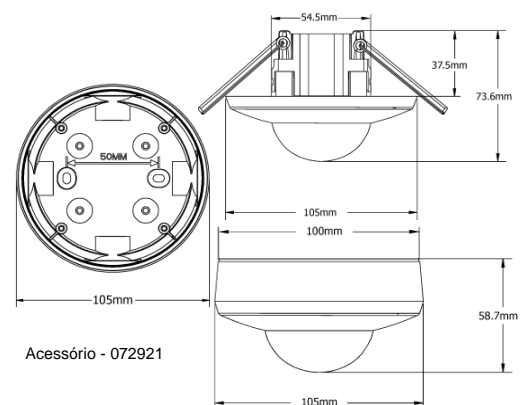

Acessório - 072921

Resumo Técnico



Código do Produto





Multi-PRO Range
★★★★★



iMS Multi 360° HF Effective Presence WHI

Detetor de presença com sensor de alta frequência para aplicação embutida ou saliente na parede e teto.

Este detetor de presença com sensor de alta frequência é um detetor ergonómico e versátil, para aplicações multiuso, uma vez que permite que a sua instalação seja embutida ou saliente.

Possui a tecnologia de alta frequência, contudo é inovador na sua fórmula de deteção pois possibilita uma deteção presencial efetiva. Esta forma presencial efetiva possibilita detetar movimentos visíveis ou não tais como o respirar de uma pessoa ou o seu batimento cardíaco ou mesmo o fluxo sanguíneo. Podemos efetivamente afirmar que é um detetor presencial que deteta todos os movimentos, quer sejam de menor escala ou mesmo quase impercetíveis. Exemplos: caminhar, correr, abanar a cabeça, mover o dedo, respirar.

O seu funcionamento é por emissão de sinais de onda curta e logo a seguir recebe o eco refletido das paredes e dos objetos adjacentes. Qualquer movimento na área de deteção é registado pelo sensor em frações de segundo devido à alteração da imagem do eco e aciona imediatamente. Após um tempo de inatividade ajustável individualmente, volta aos parâmetros iniciais. Possibilita ajustes através de interruptores DIP (DIP Switch) dos luxes, tempo, sensibilidade (distância).

Permite uma instalação ideal no teto ou na parede. É o artigo ideal para locais onde os movimentos sejam reduzidos como salas de aula, salas de reuniões, gabinetes, quartos de hotéis, hotelaria, quartos de hospitais, lares, de forma a garantir que haja luz/electricidade apenas quando existem pessoas.

Não deteta através de obstáculos de ferro/chapa/betão ou outros com uma densidade e espessura elevados.



HF



2000W



1000W



360°



4-5.4m



<10-100
(24h) lux



10s-15min



20/54

Detetores de Presença

Alertamos que devido à sua tecnologia de detecção, detecta corpos líquidos em movimento, bem como massas de ar em movimento. É um artigo desenhado para ter uma forma que facilita a sua programação mesmo depois da aplicação pois tem os seus seletores de programação acessíveis no detetor, mesmo quando já aplicado. Basta remover, rodando, a sua capa e ficam assim à vista os seletores de programação.

A sua forma plana torna o produto mais acolhedor e com um design mais apelativo.

É um detetor fabricado sob padrões de exigência de alta qualidade e performance, a fim de alcançar a plenitude da eficiência energética, respeitando o meio ambiente no seu processo de fabrico.

Fabricado com plástico resistente aos raios UV, para uma maior durabilidade.

Resumo Técnico

Código Produto	iMS Multi 360° HF Effective Presence WHI - 072808
Tipo Sensor	Alta Frequência
Potência	2000W (lâmpadas incandescentes e fluorescentes), 1000W (lâmpadas economizadoras e LED)
Voltagem	220V/AC-240V/AC / 50HZ
Ângulo de Detecção	360°
Alcance de Detecção	Presença efectiva max. 4m Tangencial max. 5.4m
Tipo de Protecção	IP20/IP54
Regulação Crepuscular	<10 30 100 Dia (24H) - Ajustável
Ajuste do Tempo	10seg - 15min
Altura Ideal de Montagem	2.2m - 4m teto 1.5m - 1.8m parede
Aplicação	Teto e parede
Medidas	Ø93mm x 36.5mm
Certificação	CE

Esquema de Ligação

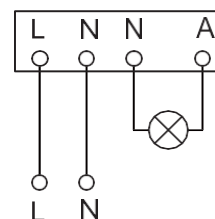

Desenho Técnico



Diagrama de Detecção



Área de Detecção

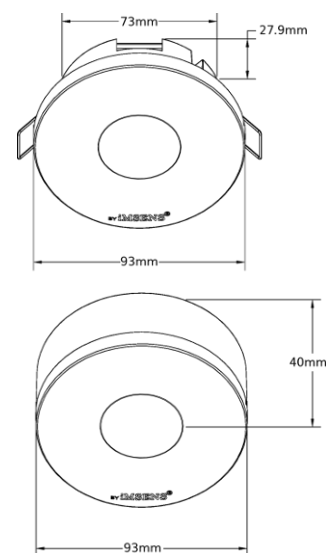
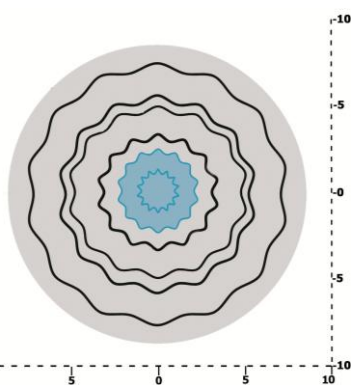
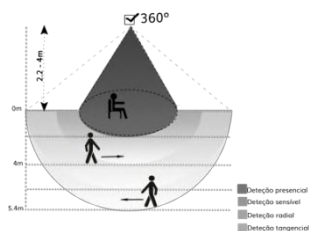

Resumo Técnico



Código de Produto



5 600244 072808



IMS Multi-4 360° DualTech Presence WHI

Detetor de presença com dupla tecnologia para aplicação embutida ou saliente no teto e parede.

O detetor de presença com quatro piro sensores de infravermelhos e com sensor acústico, ou seja, com dupla tecnologia (infravermelhos e acústica), com ângulo de 360° e um alcance de até 6 metros presencial e de 20 metros tangencial, para aplicações multiuso uma vez que permite que a sua instalação seja embutida ou saliente, devido aos acessórios já incluídos: as molas e a caixa de montagem saliente. É um detetor ergonómico e versátil, para aplicação em teto e parede.

Este detetor é de IP20/IP55 mas pode ser instalado com uma caixa funda IP65 à prova de água (072921). Também pode alterar o seu housing, de cor branca para preta (072990). (Acessórios vendidos separadamente).

O comando RC4 vem incluído com o detetor e com programações pré-definidas. É através dele que é feita toda a programação. As 4 programações pré-definidas são: D/S M1 - função acústica, que sendo selecionada ligará a luminária se for detetado som; D/S M2 – função acústica ou PIR, que sendo a escolhida, fará com que a luminária acenda se for detetado som, ou se for detetado movimento; D/S M3 – função acústica e PIR em simultâneo, que sendo selecionada fará com que a luminária ligue apenas se houver som e movimento ao mesmo tempo e D/S OFF que é a função livre, inativa as outras 3 funções e permite que se parametrize o detetor regulando tempo, sensibilidade e luxes. Nesta opção o detetor funcionará como um detetor de presença normal. Este detetor tem uma elevada potência de comutação, suportando assim elevadas cargas.

É o artigo ideal para locais onde os movimentos sejam reduzidos e tenhamos necessidade de ter luz ligada, mas não haja movimento mas sim som, tais como: salas de aula, salas técnicas, gabinetes médicos, consultórios, gabinetes de estética, ginásios, balneários, salas de reuniões, open spaces, entre outros.



PIR



Acoustic



2000W



1000W



360°



6-20m



10-100lux



10s-30min



Inc. RC4



IP
20/55/65

Detetores de Presença

O produto foi estudado para que tenha uma elevada versatilidade de aplicação. Ideal para situações em que seja necessário acionar a luz através de uma ou das duas formas de deteção e a sua continuidade possa ser detetada por uma ou as duas. Assim sendo, o produto torna-se versátil não só pela forma de aplicação mas também pela forma de deteção dando-se a prioridade pretendida mediante a necessidade.

É um detetor fabricado sob padrões de exigência de alta qualidade e performance, a fim de alcançar a plenitude da eficiência energética, respeitando o meio ambiente no seu processo de fabrico.

O detetor é fabricado com plástico resistente aos raios UV, permitindo assim uma maior durabilidade.

Resumo Técnico

Código Produto do Detetor	iMS Multi-4 360° DualTech Presence WHI - 072495 iC
Código Produto do Acessório	iMS Multi BLK Housing - 072990
Código Produto do Acessório	iMS Multi Mounting Box AP/UP IP65 WHI - 072921
Tipo Sensor	Dupla tecnologia (Infravermelhos + Acústico)
Tipo de Lente	Multi lente – emite um maior número de feixes por m ²
Potência	2000W (lâmpadas incandescentes e fluorescentes), 1000W (lâmpadas economizadoras e LED)
Voltagem	220V/AC-240V/AC / 50HZ
Ângulo de Deteção	360°
Alcance de Deteção	Presença max. 6m Tangencial max.20m
Tipo de Proteção	IP20/IP55/IP65
Regulação Crepuscular	10 – 100Lux (Ajustável)
Ajuste do Tempo	10seg a 30min
Altura Ideal de Montagem	2m - 17m teto 1.8m - 5m parede
Aplicação	Teto e parede
Medidas	Ø105mm x 58.7mm
Certificação	CE
Comando	Inclui comando RC4 - 072716

Desenho Técnico

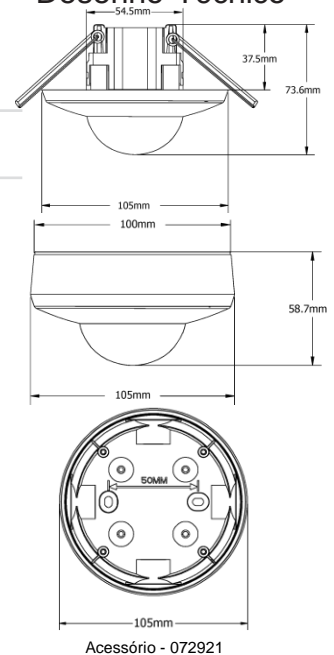

Esquema de Ligação

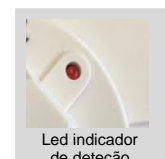
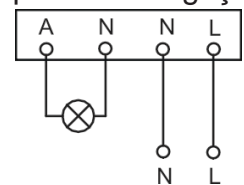

Led indicador de deteção

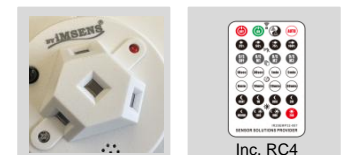

Área de Deteção



Diagrama de Deteção



Resumo Técnico

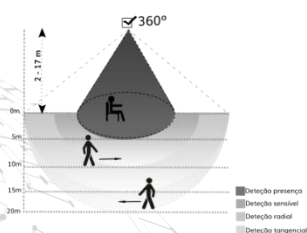
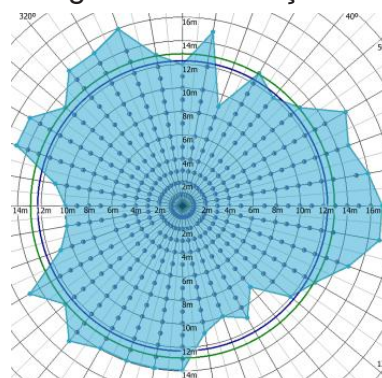

Código de Produto





iMS Multi-3 360° 0-10V Dim Presence WHI

Detetor de presença DIM para aplicação embutida ou saliente.

É um detetor de presença com três piro sensores de infravermelhos e função DIM para aplicações multiuso uma vez que permite que a sua instalação seja embutida ou saliente, devido aos acessórios já incluídos: as molas e a caixa de montagem saliente. A sua versatilidade de aplicação para obras ou locais de pequenas áreas, aliado a equipamentos com balastros eletrónicos de 0-10V dimáveis, permite a obtenção de uma poupança energética a baixo custo.

É um detetor ergonómico e versátil, para aplicação em teto e parede. Este detetor é de IP20/IP55 mas pode ser instalado com uma caixa funda IP65 à prova de água (072921). Também pode alterar o seu housing, de cor branca para preta (072990). (Acessórios vendidos separadamente).

Permite que a sua programação seja feita através dos potenciómetros ou através do comando RC6 vendido separadamente.

O comando remoto possibilita um vasto conjunto de alterações, programações, ajustes, entre outros. Pode, por exemplo, escolher-se cenários pré-definidos bem como um dos quatro modos ajustáveis: M1-AT = Automático (função de ocupância + “daylight harvesting”), M2-PM = PIR + Moon (Luar) Função de ocupância durante o Luar (crepúsculo), M3-PC (ocupância sem “daylight harvesting”) ou M4-LC (Lux + Controlos (apenas a função de “daylight harvesting”). Os valores de fábrica podem ser alterados através do comando remoto. A escolha do Modo ou do cenário pré-definido mais adequado, ou a adequação das características, vai permitir uma poupança de energia, uma vez que a compensação da luz pode ser feita, aproveitando ao máximo a luz natural, não gastando assim luz artificial em quantidade superior à necessária e prolongando a durabilidade dos equipamentos ligados, obtendo assim a eficiência energética no seu todo.



Detetores de Presença 0-10V

É o artigo ideal para locais onde os movimentos sejam reduzidos e se pretenda criar cenários de fluxo luminoso diferentes, como: salas de aula, salas técnicas, gabinetes médicos, consultórios, auditórios, salas de projeção, “open spaces”, entre outros. O seu grau de proteção elevado protege-o contra as intempéries. É um detetor fabricado sob padrões de exigência de alta qualidade e performance, a fim de alcançar a plenitude da eficiência energética, respeitando o meio ambiente no seu processo de fabrico. Fabricado com plástico resistente aos raios UV, para uma maior durabilidade.

Resumo Técnico

Código Produto do Detetor	iMS Multi-3 360° 0-10V Dim Presence WHI - 072815 C
Código Produto do Acessório	iMS Multi Mounting Box AP/UP IP65 WHI - 072921
Código Produto do Acessório	iMS Multi BLK Housing - 072990
Tipo Sensor	Infravermelhos
Tipo de Lente	Multi lente – emite um maior número de feixes por m ²
Potência	2000W (lâmpadas incandescentes e fluorescentes), 1000W (lâmpadas economizadoras e LED)
Voltagem	Input L/N: 220-240V AC/50HZ Live AC output A/N: 220-240V AC/50HZ, 0 – 10 V Voltagem Output: ± 0 – 10 V
Ângulo de Deteção	360°
Alcance Deteção	Presença max. 6m Tangencial max.20m
Tipo Proteção	IP20/IP55/IP65
Regulação Crepuscular	3-2000Lux (Ajustável)
Ajuste do Tempo	10seg a 30min
Altura Ideal de Montagem	2 – 12m teto 1.5 – 5m parede
Aplicação	Teto e parede
Medidas	Ø105mm x 58.7mm
Certificação	CE
Comando	Comando RC6 - 072846 (Vendido separadamente)

Desenho Técnico

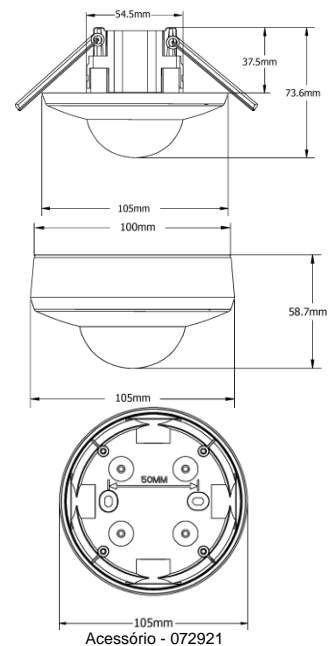

Esquema de Ligação

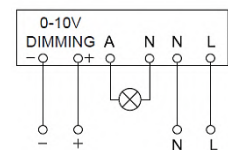

0-10V



N/ Inc. RC6

Área de Deteção



Diagrama de Deteção



Resumo Técnico

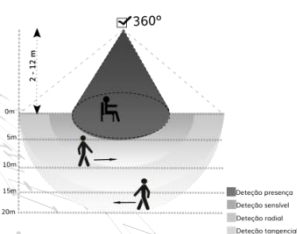
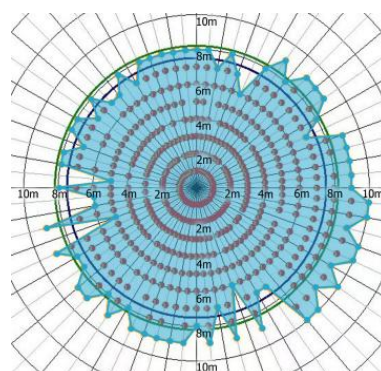

Código de Produto



5 600244 072815



Multi-PRO Range

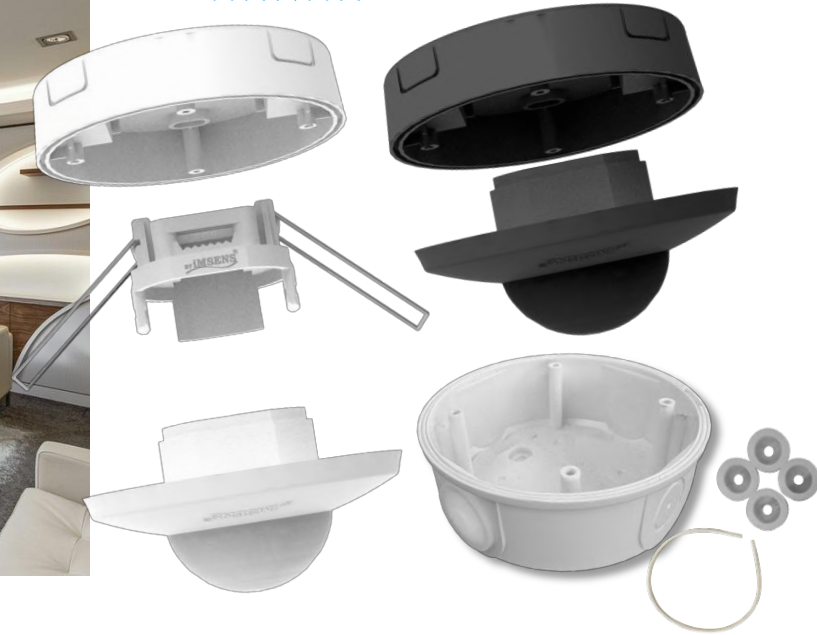

iMS Multi-3 360° Dali2 APC Presence WHI

Detetor de presença com interface DALI2 APC para aplicação embutida ou saliente na parede ou teto.

O detetor de presença com interface DALI2 APC (*Application Controller*), com ângulo de 360° e um elevado alcance, para aplicações multiuso uma vez que permite que a sua instalação seja embutida ou saliente, devido aos acessórios já incluídos: as molas e a caixa de montagem saliente. Este detetor é de IP20/IP55 mas pode ser instalado com uma caixa funda IP65 à prova de água (072921). Também pode alterar o seu housing, de cor branca para preta (072990). (Acessórios vendidos separadamente).

Permite uma instalação no teto e na parede, sendo o artigo ideal para locais onde os movimentos sejam reduzidos (sendo aqui o mais adequado para aplicação, um detetor de presença) e se necessite de gerir o fluxo luminoso pretendido no ambiente de trabalho através da compensação da luz das luminárias, fazendo DIM, diming da intensidade da luz de acordo com o pretendido. Ideal para locais como: salas de aula, salas técnicas, gabinetes médicos, consultórios, auditórios, salas de projeção, "open spaces", entre outros. A sua tecnologia DALI2 APC permite interligar com outros equipamentos de iluminação da mesma tecnologia dali obtendo um controlo eficaz de todos os equipamentos luminotécnicos, permitindo uma gestão eficaz e permanente, economizando todos os seus recursos e prolongando os mesmos. DALI2 APC elimina a necessidade da fonte de barramento adicional e unidade de controlo separado, tornando a instalação significativamente mais rápida e simples. Este detetor DALI2 APC da BYiMSENS pode controlar vários equipamentos e em grupos de iluminação, funciona de forma autónoma sem necessitar de sistema central. A SVA instalação é de baixo custo. Em resumo, trata-se de um detetor DALI2 Single Master APC (SMAC) que controla equipamentos em broadcast sem necessidade de um controlador externo.

É um detetor ergonómico e versátil que também funciona com o uso do comando remoto RC6 (vendido separadamente).



DALI-2



Detetores DALI2 APC

O comando remoto possibilita um vasto conjunto de alterações, programações, ajustes, entre outros. Pode, por exemplo, escolher-se cenários pré-definidos bem como um dos quatro modos ajustáveis: M1-AT = Automático (função de ocupância + “daylight harvesting”), M2-PM = PIR + Moon (Luar) Função de ocupância durante o Luar (crepúsculo), M3-PC (ocupância sem “daylight harvesting”) ou M4-LC (Lux + Controlos (apenas a função de “daylight harvesting”). Os valores de fábrica podem ser alterados através do comando remoto. A escolha do Modo ou do cenário pré-definido mais adequado, ou a adequação das características, vai permitir uma poupança de energia, uma vez que a compensação da luz pode ser feita, aproveitando ao máximo a luz natural, não gastando assim luz artificial em quantidade superior à necessária e prolongando a durabilidade dos equipamentos ligados, obtendo assim a eficiência energética no seu todo. Há ainda a possibilidade de uso de um interruptor de botão de pressão, o que facilita ao utilizador controlar em tempo real a sua luminária a fim de otimizar as suas necessidades: ligar ou desligar o sensor diretamente, sem utilizar o controlo remoto. O detetor é fabricado com plástico resistente aos raios UV, permitindo assim uma maior durabilidade. É um detetor fabricado sob padrões de exigência de alta qualidade e performance, a fim de alcançar a plenitude da eficiência energética, respeitando o meio ambiente no seu processo de fabrico.

Resumo Técnico

Código Produto do Detetor	iMS Multi-3 360° Dali2 APC Presence WHI – 072501 C
Código Produto do Acessório	iMS Multi BLK Housing - 072990
Código Produto do Acessório	iMS Multi Mounting Box AP/UP IP65 WHI - 072921
Tipo Sensor	Infravermelhos
Tipo de Lente	Multi lente – emite um maior número de feixes por m ²
Voltagem	Input L/N: 220-240V AC/50Hz Push-DIM: Botão de pressão com 250 VAC DA+ / DA-: 14 – 18 VDC Sobrecarga até 25 drivers
Ângulo de Deteção	360°
Alcance de Deteção	Presença max. 6m Tangencial max.20m
Tipo de Proteção	IP20/IP55/IP65
Regulação Crepuscular	3-2000Lux (Ajustável)
Ajuste do Tempo	10seg a 30min
Altura Ideal de Montagem	2m – 12m teto 1.5m – 5m parede
Aplicação	Teto e parede
Medidas	Ø105mm x 58.7mm
Certificação	CE
Comando	Comando iMS RC6 – 072846 (vendido separadamente)

Desenho Técnico

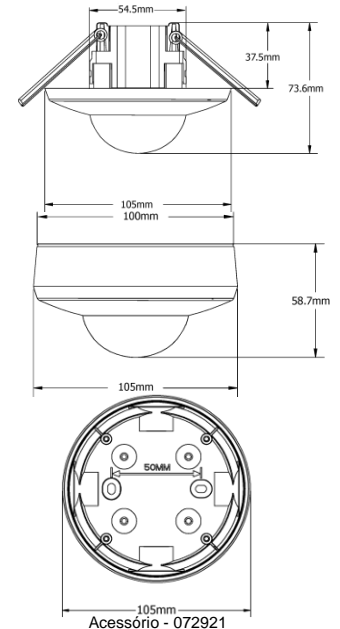

Esquema de Ligação

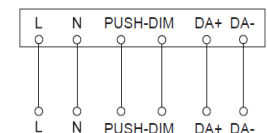

DALI-2



N/Inc. RC6



Área de Deteção



Diagrama de Deteção



Resumo Técnico

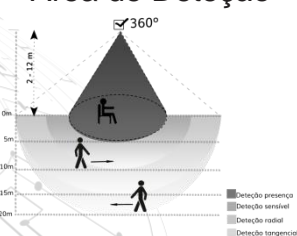
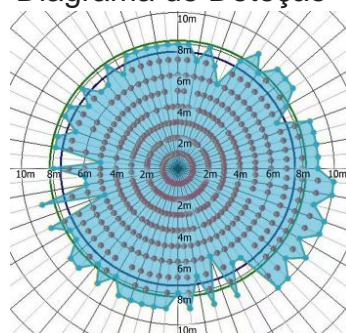

Código de Produto



5 600244 072501



iMS Multi 360° Dali2 APC Mini Presence WHI

Detetor de presença com interface DALI2 APC para aplicação embutida ou saliente na parede ou teto.

O detetor de presença com interface DALI2 APC (*Application Controller*), tem um ângulo de 360°, é ideal para aplicações multiuso uma vez que permite que a sua instalação seja embutida ou saliente, devido aos acessórios já incluídos: as molas e a caixa de montagem saliente. Permite uma instalação no teto e na parede, sendo o artigo ideal para pequenos locais onde se necessita de gerir o fluxo luminoso pretendido no ambiente de trabalho através da compensação da luz das luminárias, fazendo DIM, diming da intensidade da luz de acordo com o pretendido. Ideal para locais como: salas técnicas, gabinetes médicos, consultórios, corredores, entre outros. A sua tecnologia DALI2 APC permite interligar com outros equipamentos de iluminação da mesma tecnologia dali obtendo um controlo eficaz de todos os equipamentos luminotécnicos, permitindo uma gestão eficaz e permanente, economizando todos os seus recursos e prolongando os mesmos. DALI2 APC elimina a necessidade da fonte de barramento adicional e unidade de controlo separado, tornando a instalação significativamente mais rápida e simples. Este detetor DALI2 APC da BYiMSENS pode controlar vários equipamentos e em grupos de iluminação, funciona de forma autónoma sem necessitar de sistema central. A SVA instalação é de baixo custo. Em resumo, trata-se de um detetor DALI2 Single Master APC (SMAC) que controla equipamentos em broadcast sem necessidade de um controlador externo.

É um detetor ergonómico e versátil e funciona com o uso do comando remoto RC6 (incluído). O comando remoto possibilita um vasto conjunto de alterações da SVA programação, ajustes, entre outros.



DALI-2



Detetores DALI2 APC

Pode, por exemplo, escolher-se cenários pré-definidos bem como um dos quatro modos ajustáveis: M1-AT = Automático (função de ocupância + “daylight harvesting”), M2-PM = PIR + Moon (Luar) Função de ocupância durante o Luar (crepúsculo), M3-PC (ocupância sem “daylight harvesting”) ou M4-LC (Lux + Controlos (apenas a função de “daylight harvesting”). Os valores de fábrica podem ser alterados através do comando remoto para satisfazer a necessidade do utilizador consoante a área de aplicação.

A escolha do Modo ou do cenário pré-definido mais adequado, ou a adequação das características, vai permitir uma poupança de energia, uma vez que a compensação da luz pode ser feita, aproveitando ao máximo a luz natural, não gastando assim luz artificial em quantidade superior à necessária e prolongando a durabilidade dos equipamentos ligados, obtendo assim a eficiência energética no seu todo.

O detetor é fabricado com plástico resistente aos raios UV, permitindo assim uma maior durabilidade. É um detetor fabricado sob padrões de exigência de alta qualidade e performance, a fim de alcançar a plenitude da eficiência energética, respeitando o meio ambiente no seu processo de fabrico.

Resumo Técnico

Código Produto	iMS Multi 360° Dali2 APC Mini Presence WHI – 072662 iC
Tipo Sensor	Infravermelhos
Tipo de Lente	Multi lente – emite um maior número de feixes por m ²
Voltagem	Input L/N: 220-240V AC/50Hz DA+ / DA-: 14 – 18 VDC Sobrecarga até 25 drivers
Ângulo de Detecção	360°
Alcance de Detecção	Presença max. 4m Tangencial max.7m
Tipo de Proteção	IP20/IP55
Regulação Crepuscular	3-2000Lux (Ajustável)
Ajuste do Tempo	30seg a 30min
Altura Ideal de Montagem	2m – 4m teto 1.5m – 2.5m parede
Aplicação	Teto e parede
Medidas	Ø74mm x 46.5mm
Certificação	CE
Comando	Inclui comando RC6 - 072846

Desenho Técnico

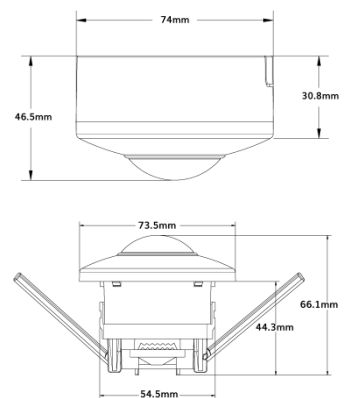

Esquema de Ligação

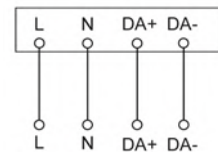

DALI-2

Inc. RC6



Led indicador de deteção

Área de Detecção



Diagrama de Detecção



Resumo Técnico

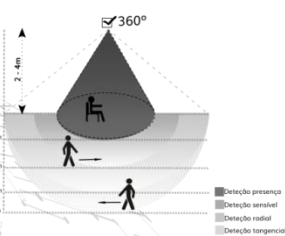
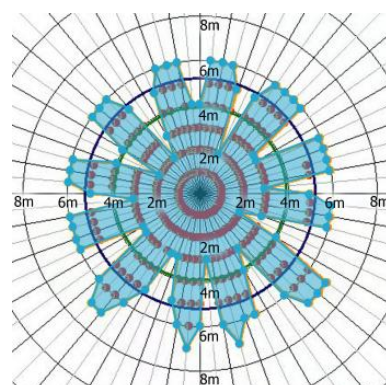

Código de Produto



5 600244 072662



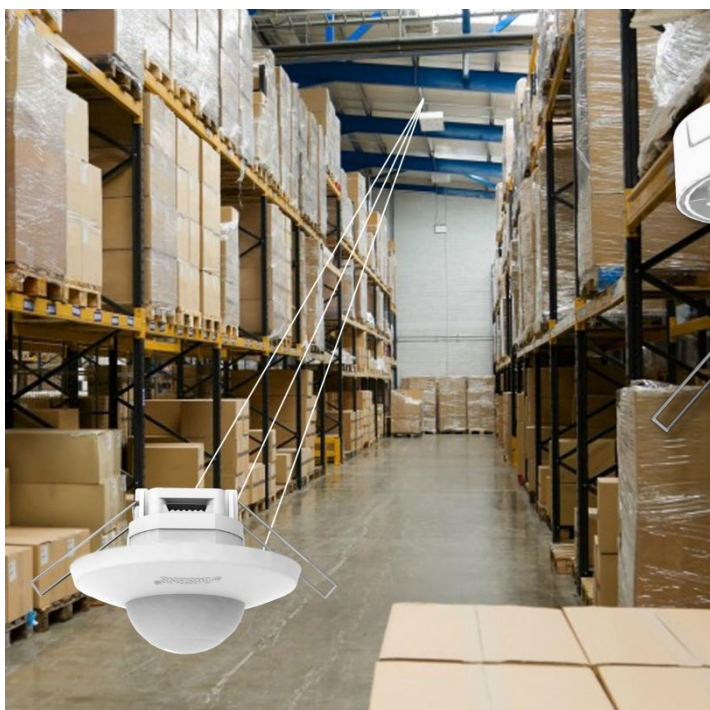

Multi-PRO Range
★★★★★

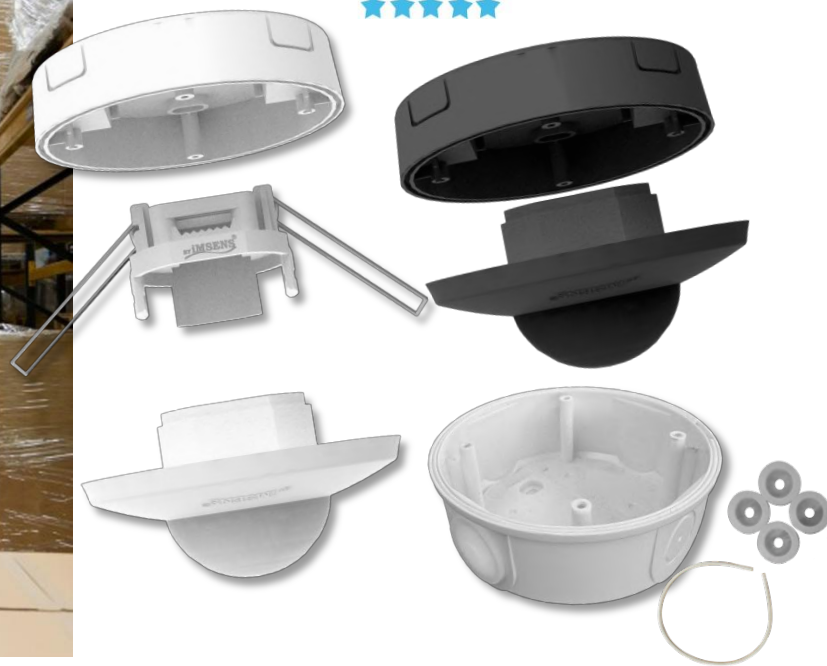

iMS Multi-4 360° KNX Presence WHI

Detetor de presença com interface KNX para aplicação embutida ou saliente na parede ou no teto.

O detetor de presença com protocolo KNX, com ângulo de 360° e um elevado alcance, para aplicações multiuso uma vez que permite que a sua instalação seja embutida ou saliente, devido aos acessórios já incluídos: as molas e a caixa de montagem saliente. É um detetor ergonómico e versátil, para aplicação em teto e parede. Este detetor é de IP20/IP55 mas pode ser instalado com uma caixa funda IP65 à prova de água (072921). Também pode alterar o seu housing, de cor branca para preta (072990). (Acessórios vendidos separadamente).

É o artigo ideal para locais onde os movimentos sejam reduzidos e se pretenda controlar através da domótica.

É um detetor fabricado sob padrões de exigência de alta qualidade e performance, a fim de alcançar a plenitude da eficiência energética, respeitando o meio ambiente no seu processo de fabrico.

O detetor é fabricado com plástico resistente aos raios UV, permitindo assim uma maior durabilidade.

Brevemente disponível, encontrando-se em desenvolvimento.



KNX



IP
20/55/65

Resumo Técnico

Código Produto do Detetor	iMS Multi-4 360° KNX Presence WHI - 072000
Código Produto do Acessório	iMS Multi BLK Housing - 072990
Código Produto do Acessório	iMS Multi Mounting Box AP/UP IP65 WHI - 072921
Tipo Sensor	Infravermelhos
Tipo de Lente	Multi lente – emite um maior número de feixes por m ²
Voltagem	30V-DC via KNX bus
Ângulo de Detecção	360°
Alcance de Detecção	Presença max. 6m Tangencial max. 20m
Tipo de Proteção	IP20/IP55/IP65
Regulação Crepuscular	3-2000Lux (Ajustável)
Ajuste do Tempo	1s – 4h
Altura Ideal de Montagem	2 – 17m teto 1.8 – 5m parede
Aplicação	Teto e parede
Medidas	Ø105mm x 58.7mm
Certificação	CE

Área de Detecção



Diagrama de Detecção



Desenho Técnico

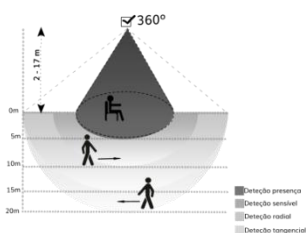
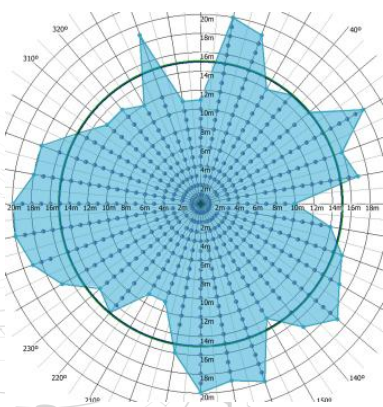
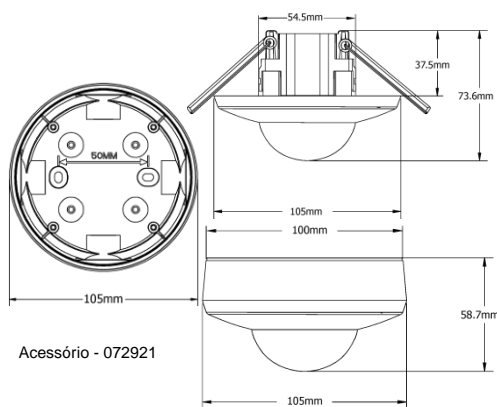

KNX

Led indicador de detecção

Resumo Técnico



Código de Produto



5 600244 072000

Sensores de Proximidade





04.

Sensores de Proximidade

iMS Proxim Sensor ON/OFF WHI - 072358



Universal Range
★★★★★



IMS Proxim Sensor ON/OFF WHI

Sensor IR de curta distância.

É um sensor IR (infravermelhos) de curta distância. Isto é, o próprio sistema funciona com sinais facilmente detetáveis, pois são do tipo sim ou não.

O sensor tem ligadores rápidos facilitando assim a sua instalação.

São detetáveis distâncias até 6 centímetros com facilidade.

A função ON/OFF é controlada pela aproximação de obstáculos. Quando se coloca o obstáculo na área de deteção, o sensor deteta-o e apaga a luz. A luz ficará sempre ligada desde que o sensor não detete nessa área de distância.

Elementos que pode detetar: todo o tipo de materiais sólidos, por exemplo, madeira, metal, vidro, tijolo, entre outros.

É um sensor fabricado sob padrões de exigência de alta qualidade e performance, a fim de alcançar a plenitude da eficiência energética, respeitando o meio ambiente no seu processo de fabrico.

Ideal para aplicar dentro de armários, gavetas, guarda-fatos, armários de cozinha, arquivos, entre outros.



Resumo Técnico

Código Produto	iMS Proxim Sensor ON/OFF WHI - 072358
Tipo Sensor	Proximidade IR
Voltagem	220V/AC-240V/AC / 50HZ
Alcance de Detecção	Max. 6cm
Tipo de Proteção	IP20/IP65
Aplicação	Gavetas/armários
Medidas	90.2mm x 36.1mm Cabo 2m
Certificação	CE

Esquema de Ligação

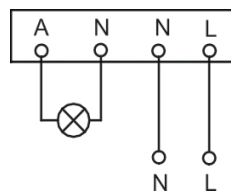

Desenho Técnico

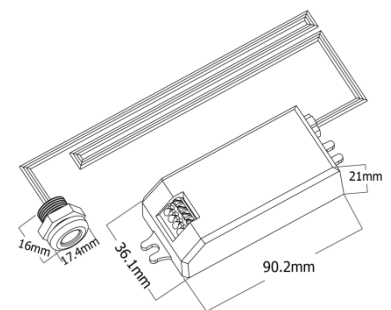

Resumo Técnico

Código de Produto



5 1600244 072358 >

Fotocélulas Crepusculares





05.

Fotocélulas Crepusculares

iMS Alpha Twilight WHI - 818478

iMS Alpha Twilight BLK - 072402

iMS Alpha Twilight Time WHI - 072532



Universal Range
★★★★★



iMS Alpha Twilight WHI / BLK

Interruptor Crepuscular que permite o controlo automático da luz.

É o interruptor crepuscular ideal para controlar sistemas de iluminação destinados a iluminarem de noite fachadas de casas, terrenos, montras, pátios, jardins, reclames luminosos e outdoors. O Alpha regista a luminosidade do ambiente e liga automaticamente a iluminação ao escurecer, mais precisamente ao ser alcançado o limite crepuscular predefinido, voltando a desliga-la assim que amanhecer.

O Alpha tem ligadores rápidos facilitando assim a sua instalação. Possui uma elevada potência de comutação, suportando assim elevadas cargas.

Permite a sua aplicação tanto no interior como no exterior devido ao seu elevado grau de proteção (IP54) que o protege contra as intempéries.

É um detetor fabricado sob padrões de exigência de alta qualidade e performance, a fim de alcançar a plenitude da eficiência energética, respeitando o meio ambiente no seu processo de fabrico.

O interruptor crepuscular é fabricado com plástico resistente aos raios UV, permitindo assim uma maior durabilidade.



2000W



1000W



10-250lux

IP
54

Resumo Técnico

Código Produto Branco	iMS Alpha Twilight WHI - 818478
Código Produto Preto	iMS Alpha Twilight BLK - 072402
Tipo Sensor	Fotocélula Crepuscular
Potência	2000W (lâmpadas incandescentes e fluorescentes), 1000W (lâmpadas economizadoras e LED)
Voltagem	220V/AC-240V/AC / 50HZ
Tipo de Proteção	IP54
Regulação Crepuscular	10–250Lux
Aplicação	Parede
Medidas	101.7mm x 70.3mm x 31.5mm
Certificação	CE

Esquema de Ligação

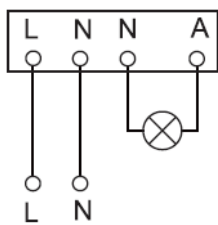

	< 10LUX	> 40 LUX	< 10 LUX	> 80 LUX	< 150 LUX	> 250 LUX
	ON	OFF	-	-	-	-
	-	-	ON	OFF	-	-
	-	-	-	-	ON	OFF

Desenho Técnico

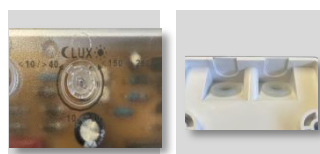
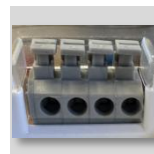
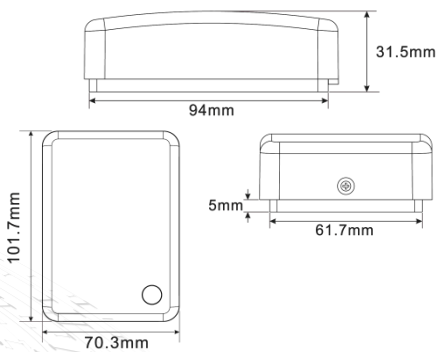

Resumo Técnico



Branco



Preto

Código de Produto



5 600630 818478 >
Branco



5 600244 072402 >
Preto



Multi-PRO Range



iMS Alpha Twilight Time WHI

Interruptor Crepuscular com temporizador que permite o controlo automático da luz.

O interruptor crepuscular com temporizador que transforma a noite em dia. Este interruptor liga a iluminação em função da luminosidade ambiente. O temporizador crepuscular comandado por microprocessador é ideal quando se deseja iluminar uma área mas parametrizando a sua janela de funcionamento antecipando o seu desligamento em face ao nascer do sol. Contudo, este sensor detém uma função DD, que quando programado, efetuará a função de interruptor crepuscular normal.

É ideal para montras, painéis comerciais ou outras superfícies.

O modo noturno económico variável e a possibilidade de escolha da luz “ligada ou desligada de manhã”, tem especial interesse se a luz, apesar de ter de ser controlada pelo crepúsculo, não for pretendida durante determinado período da noite. Neste modo, a luz acende-se ao entardecer, depois desliga-se à noite numa janela regulável e liga-se novamente de manhã, se assim pretendido, mantendo-se desligada de dia.

O Alpha Time tem ligadores rápidos facilitando assim a sua instalação.

Permite a sua aplicação tanto no interior como no exterior devido ao seu elevado grau de proteção (IP54) que o protege contra as intempéries.

É um detetor fabricado sob padrões de exigência de alta qualidade e performance, a fim de alcançar a plenitude da eficiência energética, respeitando o meio ambiente no seu processo de fabrico.

O interruptor crepuscular é fabricado com plástico resistente aos raios UV, permitindo assim uma maior durabilidade.



2000W



1000W



10 lux ON
40 lux OFF



1-12h
D-D

IP
54

Resumo Técnico

Código Produto	iMS Alpha Twilight Time WHI - 072532
Tipo Sensor	Fotocélula Crepuscular
Potência	2000W (lâmpadas incandescentes e fluorescentes), 1000W (lâmpadas economizadoras e LED)
Voltagem	220V/AC-240V/AC / 50HZ
Tipo de Proteção	IP54
Regulação Crepuscular	10-40Lux
Ajuste do tempo	1 - 12h / D-D
Aplicação	Parede
Medidas	101.7mm x 70.3mm x 31.5mm
Certificação	CE

	<20 LUX	<10 LUX	Time OFF	>40 LUX
	ON		D-D	
		ON	1 H	OFF
		ON	3 H	OFF
			5 H	OFF
		ON	7 H	OFF
		ON	12 H	OFF

Esquema de Ligação

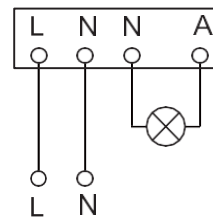

Desenho Técnico

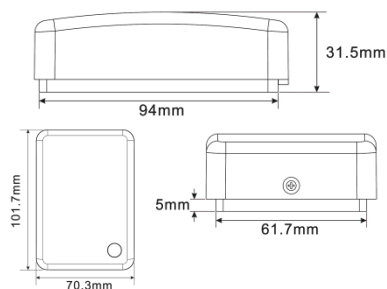

Resumo Técnico



Código de Produto



5 600244 072532

Iluminação





06.

Iluminação com sensor PIR

iMSL 360° Urano Led 20W WHI - 072341

iMSL 360° Multi Downlight Sol 18W WHI / BLK / SIL - 072518



Universal Range



iMSL 360° Urano Led 20W WHI

Plafon LED com sensor de infravermelhos para aplicação no teto ou parede.

Plafon LED com um design simples para aplicação no teto ou parede.

A maneira mais simples de iluminar a sua casa ou o seu espaço com meios modernos utilizando o plafon da BYIMSENS®. A mais moderna tecnologia de sensores liga automaticamente a iluminação ao anoitecer assim que detetar um movimento aliado à temperatura. Se não for detetado qualquer movimento, volta a desligar a iluminação depois de ter decorrido o tempo predefinido.

Permite segurança, conforto e poupança de energia através da comutação automática da luz. É o artigo ideal para corredores, alpendres, entradas de apartamentos, vãos de escada, entre outros. É um plafon fabricado sob padrões de exigência de alta qualidade e performance, a fim de alcançar a plenitude da eficiência energética, respeitando o meio ambiente no seu processo de fabrico.



PIR



20W

LM

1600lm

K

4000K



360°



6m



10-2000lux



10s-3min

IP

20



IK07

BY iMSENS®

Resumo Técnico

Código Produto	iMSL 360° Urano Led 20W WHI - 072341
Tipo Sensor	Infravermelhos
Potência	20W
Lúmens	1600lm - 80lm/W
Kelvin	4000K
Voltagem	220V/AC-240V/AC / 50HZ
Ângulo de Detecção	360°
Alcance de Detecção	Max. 6m
Tipo de Proteção	IP20 / IK07
Regulação Crepuscular	10 - 2000Lux (Ajustável)
Ajuste do Tempo	10seg a 3min
Altura Ideal de Montagem	2.2m - 4m teto 1.8m - 4m parede
Aplicação	Teto e parede
Medidas	Ø293mm
Certificação	CE

Área de Detecção

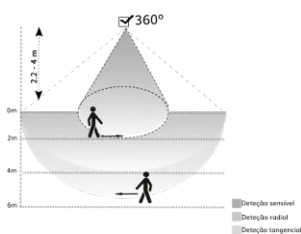

Esquema de Ligação

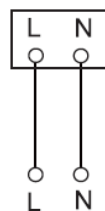

Desenho Técnico



Diagrama de Detecção



Resumo Técnico

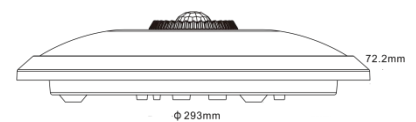
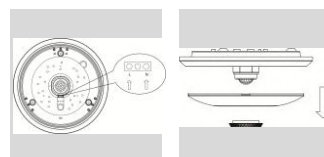
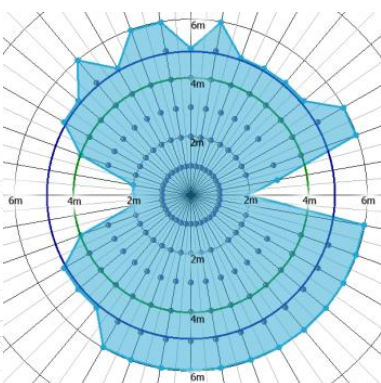

Código de Produto



5 600244 072341 >



Multi-PRO Range
★★★★★

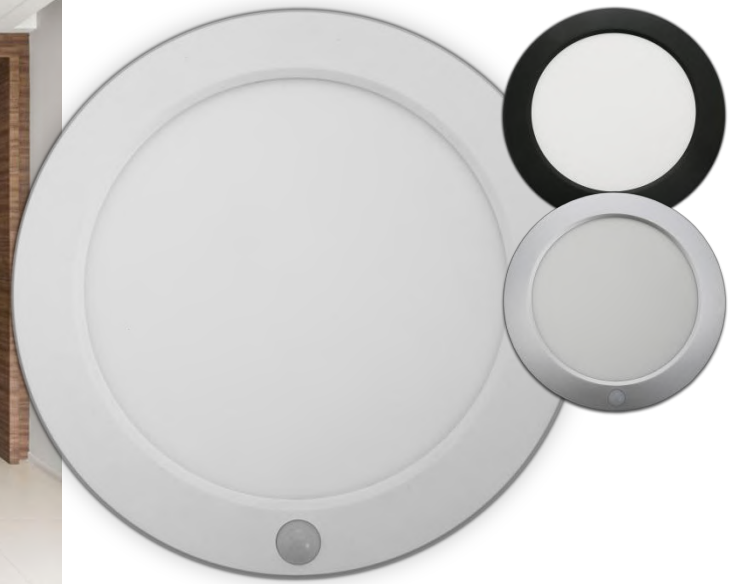

iMSL 360° Multi Downlight Sol 18W WHI / BLK / SIL

Downlight LED com sensor de infravermelhos para aplicação saliente ou embutida no teto ou parede.

A maneira mais simples de iluminar a sua casa e o seu espaço com meios modernos utilizando o downlight da BYiMSENS®. A mais moderna tecnologia de sensores liga automaticamente a iluminação ao anoitecer assim que deteta um movimento aliado à temperatura. Se não for detetado qualquer movimento, volta a desligar a iluminação depois de ter decorrido o tempo predefinido.

Permite segurança, conforto e poupança de energia através da comutação automática da luz. É possível optar pela programação do sensor ou desligar o sensor e o plafon fica a funcionar como um candeeiro convencional.

Permite ajustar os Kelvins: a temperatura da cor pode ser definida através de um interruptor na parte frontal da luminária bastando para isso retirar a tampa, desencaixando-a. As opções são 3000K (branco quente), 4000K (branco natural), 6000K (branco frio) ou SWITCH – interruptor (irá funcionar acionando um interruptor e a cada toque do interruptor alterna os Kelvin).

Permite ainda optar pela cor do aro: branco / preto / cinza, já incluídos. Podendo alterar a cor do aro, torna-se o artigo ideal para corredores, salas de estar, áreas de lazer, casas de banho, entradas de apartamentos, vãos de escada, entre outros.

É um downlight fabricado sob padrões de exigência de alta qualidade e performance, a fim de alcançar a plenitude da eficiência energética, respeitando o meio ambiente no seu processo de fabrico.



Resumo Técnico

Código Produto	iMSL 360° Multi Downlight Sol 18W WHI / BLK / SIL - 072518
Tipo Sensor	Infravermelhos
Potência	18W
Lúmens	1900lm – 105lm/W
Kelvin	3000K / 4000K / 6000K
Voltagem	220V/AC-240V/AC / 50HZ
Ângulo de Detecção	120° parede / 360° teto
Alcance de Detecção	Max. 6m
Tipo de Proteção	IP20 / IK07
Regulação Crepuscular	10 - 2000Lux (Ajustável)
Ajuste do Tempo	30seg a 2min
Altura Ideal de Montagem	2.2m – 5m teto 1.7m – 5m parede
Aplicação	Teto e parede
Medidas	Ø230mm
Certificação	CE

Área de Detecção

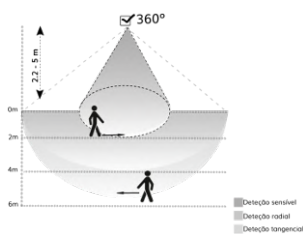

Esquema de Ligação

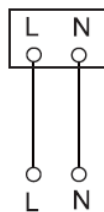

Desenho Técnico



Diagrama de Detecção



Resumo Técnico

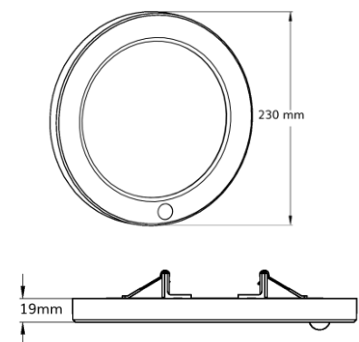
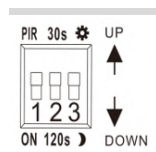
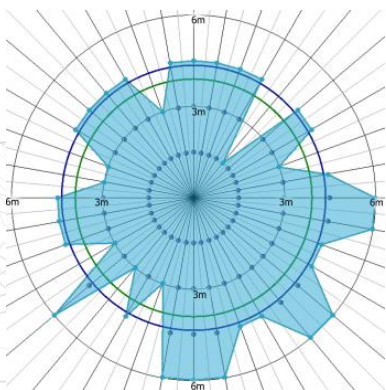

Código de Produto



5 600244 072518

Iluminação





07.

Iluminação com sensor de Alta Frequência

iMSL 360° Neptuno Led 13W WHI - 072105

iMSL 360° Venus E27 PMMA WHI - 818423

iMSL Multi Ceres 12W -> 25W CCT PC WHI - 072679



Universal Range
★★★★★



iMSL 360° Neptune Led 13W WHI

Plafon LED com sensor de alta frequência para aplicação no teto ou parede.

Plafon LED com sensor de alta frequência com um design simples para aplicação no teto ou parede.

A inovação está escondida no interior do candeeiro. Um sensor de movimento de alta frequência que o cumprimenta com luz, a si e às suas visitas, quando se entra na área de deteção e que se volta a desligar quando deixa de ser preciso. Por isso agora também é possível ter a eficiência máxima e o melhor conforto e bem-estar mesmo no interior de edifícios.

O sensor de alta frequência deteta movimentos imediatamente através do movimento dos objetos e/ou pessoas. Emite sinais de onda curta e recebe logo a seguir o eco refletido das paredes e dos objetos adjacentes. Qualquer movimento na área de deteção é registado pelo sensor em frações de segundo devido à alteração da imagem do eco e a luz acende-se imediatamente! Após um tempo de inatividade ajustável individualmente, a luz desliga-se automaticamente.

A inteligência não se vê, nota-se. Os sensores de alta frequência podem ser adaptados da melhor maneira às necessidades graças a três reguladores ajustáveis em contínuo.

Artigo ideal para corredores, alpendres, entradas de casas, entradas de apartamentos, vãos de escada, entre outros.

É um plafon fabricado sob padrões de exigência de alta qualidade e performance, a fim de alcançar a plenitude da eficiência energética, respeitando o meio ambiente no seu processo de fabrico.



Resumo Técnico

Código Produto	iMSL 360° Neptuno Led 13W WHI - 072105
Tipo Sensor	Alta Frequência
Potência	13W
Lúmens	1040lm – 80lm/W
Kelvin	4000K
Voltagem	220V/AC-240V/AC / 50HZ
Ângulo de Detecção	360°
Alcance de Detecção	Max. 10m
Tipo de Proteção	IP54 / IK10
Regulação Crepuscular	10 - 2000Lux (Ajustável)
Altura Ideal de Montagem	2 – 3.5m teto 1.7 – 3.5m parede
Ajuste do Tempo	10seg a 15min
Aplicação	Teto e parede
Medidas	Ø220mm
Certificação	CE

Área de Detecção

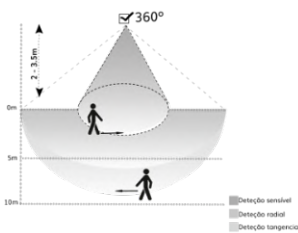

Esquema de Ligação

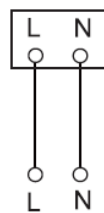

Desenho Técnico



Diagrama de Detecção



Resumo Técnico

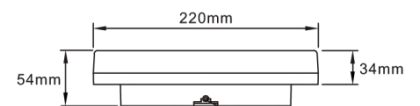
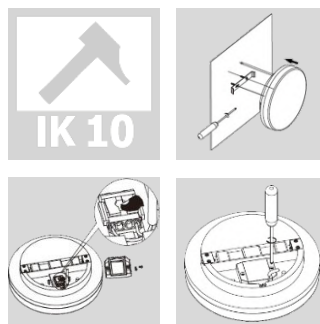
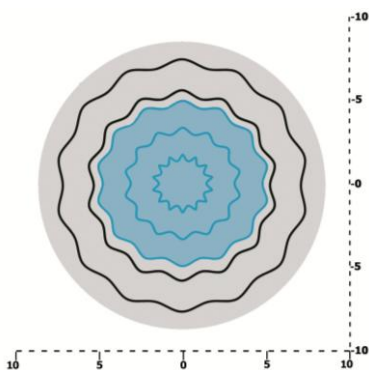

Código de Produto





Universal Range
★★★★★



iMSL 360° Venus E27 PMMA WHI

Plafon E27 com sensor de alta frequência para aplicação no teto ou parede.

A inovação está escondida no interior do candeeiro! Um sensor de movimento de alta frequência que o cumprimenta com luz, a si e às suas visitas, quando se entra na área de deteção e que se volta a desligar quando deixa de ser preciso. Por isso agora também é possível ter a eficiência máxima e o melhor conforto e bem-estar mesmo no interior de edifícios.

O sensor de alta frequência deteta movimentos imediatamente através do movimento dos objetos e/ou pessoas. O sensor emite sinais de onda curta e recebe logo a seguir o eco refletido das paredes e dos objetos adjacentes. Qualquer movimento na área de deteção é registado pelo sensor em frações de segundo devido à alteração da imagem do eco e a luz acende-se imediatamente! Após um tempo de inatividade ajustável individualmente, a luz desliga-se automaticamente. A inteligência não se vê, nota-se. A tecnologia de alta frequência está escondida no interior da luminária e garante uma luz "just in time".

Os sensores de alta frequência podem ser adaptados da melhor maneira às necessidades graças a três reguladores ajustáveis. A sua potência é de lâmpadas E27, máximo 60W.

Artigo ideal para corredores, alpendres, entradas de casas, entradas de apartamentos, vãos de escada, parques estacionamento, entre outros.

É um plafon fabricado sob padrões de exigência de alta qualidade e performance, a fim de alcançar a plenitude da eficiência energética, respeitando o meio ambiente no seu processo de fabrico.



Resumo Técnico

Código Produto	iMSL 360° Venus E27 PMMA WHI - 818423
Tipo Sensor	Alta Frequência
Potência	60W/E27
Voltagem	220V/AC-240V/AC / 50HZ
Ângulo de Detecção	360°
Alcance de Detecção	Max. 10m
Tipo de Proteção	IP44 / IK07
Regulação Crepuscular	3 – 2000Lux (Ajustável)
Ajuste do Tempo	10seg a 12min
Altura Ideal de Montagem	2.5m - 5m teto 1.7m - 5m parede
Aplicação	Teto e parede
Medidas	Ø275mm
Certificação	CE
Material do Globo	PMMA

Área de Detecção

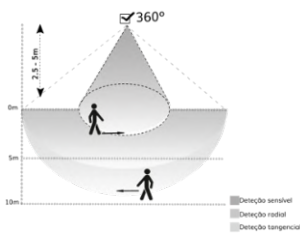

Esquema de Ligação

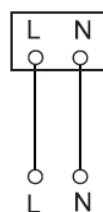

Desenho Técnico



Diagrama de Detecção



PMMA

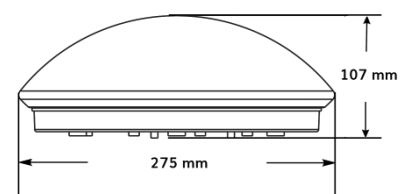
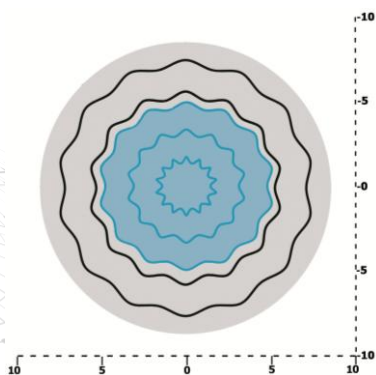

Resumo Técnico



Código de Produto



5 600630 818423 >



Universal Range
★★★★★



iMSL Multi Ceres 12W -> 25W CCT PC WHI

Plafon LED com sensor de alta frequência para aplicação no teto ou parede.

A inovação está escondida no interior da luminária. Com um sensor de alta frequência que acende a luz quando se entra na área de detecção e que a volta a desligar quando deixa de ser precisa. O sensor deteta movimentos imediatamente através do movimento dos objetos e/ou pessoas. Emite sinais de onda curta e recebe logo a seguir o eco refletido das paredes e dos objetos adjacentes. Qualquer movimento na área de detecção é registado pelo sensor em frações de segundo devido à alteração da imagem do eco e a luz acende-se imediatamente! Após um tempo de inatividade ajustável individualmente, a luz desliga-se automaticamente. É uma luminária versátil tanto na sua aplicação, como na sua funcionalidade e acima de tudo na sua eficiência energética, podendo tecnologicamente alterar-se a temperatura da cor em 3 escalas: 3000K (branco quente), 4000K (branco natural) e 6000K (branco frio), bem como alterar a sua potência da iluminação (12W, 18W ou 25W), diretamente no artigo.

O seu desenho aprimorado torna este plafon versátil na sua instalação e aplicação para todo o âmbito de utilizações. Permite a sua aplicação tanto no interior como no exterior devido ao seu elevado grau de proteção (IP65) que o protege contra as intempéries.

É um produto anti vândalo (IK10) que cumpre as normas de segurança requeridas e é assim o ideal para áreas circulantes, áreas públicas. Inclui chave para uso com os parafusos anti vândalo. É uma luminária fabricada sob padrões de exigência de alta qualidade e performance, a fim de alcançar a plenitude da eficiência energética, respeitando o meio ambiente no seu processo de fabrico.



12W/18W/25W

LM
2800lm

3000K
4000K
6000K
CCT

360°

10m

10-100 (24h) lux

10s-15min

IP
65

IK10

BY **iMSENS**®

Resumo Técnico

Código Produto	iMSL Multi Ceres 12W -> 25W CCT PC WHI - 072679
Tipo Sensor	Alta Frequência
Potência	12W / 18W / 25W
Lúmens	2800lm – 112lm/W
Kelvin	3000K / 4000K / 6000K
Voltagem	220V/AC-240V/AC / 50HZ
Ângulo de Detecção	360°
Alcance de Detecção	Max. 10m (2 5 8 10m) – Ajustável
Tipo de Proteção	IP65 / IK10
Regulação Crepuscular	10 30 100 Lux (24H) – Ajustável
Ajuste do Tempo	10seg 1,5 5 15min
Altura Ideal de Montagem	1.5m – 3.5m teto 2m - 3m parede
Aplicação	Teto e parede
Medidas	Ø300mm
Certificação	CE
Material do Globo	PC

Área de Detecção

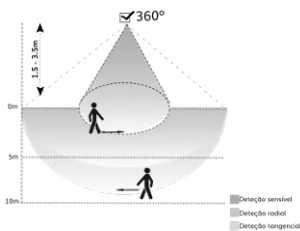

Esquema de Ligação

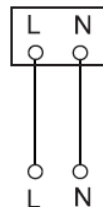

Desenho Técnico



Diagrama de Detecção



Resumo Técnico

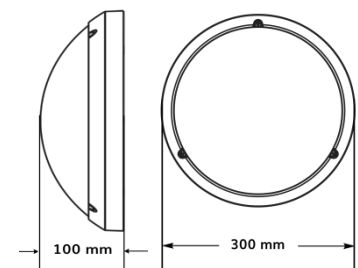
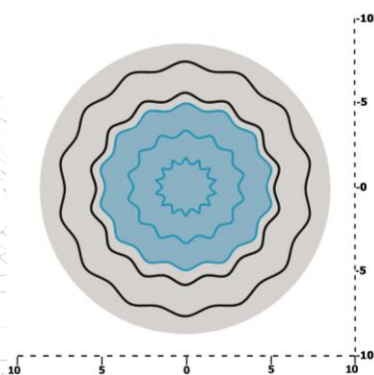

Código de Produto



Iluminação





08

Projetores com e sem sensor

iMSL Eris Led 10W WHI - 072129

iMSL Eris Led 10W BLK - 072136

iMSL Saturno Led 20W WHI - 072013 APP

iMSL Saturno Led 20W BLK - 072020 APP

iMSL Saturno Led 30W WHI - 072037 APP

iMSL Saturno Led 30W BLK - 072044 APP

iMSL Multi Mercury 20W WHI - 072549 V2

iMSL Multi Mercury 20W BLK - 072556 V2

iMSL Multi Mercury 30W WHI - 072563 V2

iMSL Multi Mercury 30W BLK - 072570 V2

iMSL Multi Mercury 50W WHI - 072587 V2

iMSL Multi Mercury 50W BLK - 072594 V2

iMSL Multi Mercury 100W WHI - 072822

iMSL Multi Mercury 100W BLK - 072839

iMS 160° Multi Mercury WHI - 072600

iMS 160° Multi Mercury BLK - 072617

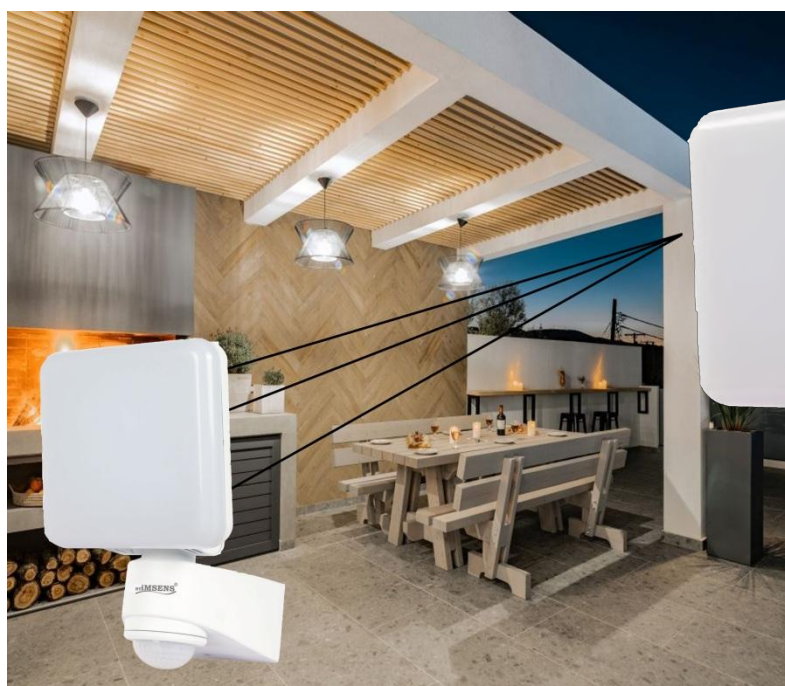

Universal Range
★★★★★



iMSL Eris Led 10W WHI / BLK

Projektor LED com sensor de infravermelhos para aplicação na parede.

O Projektor Eris com sensor de infravermelhos combina a tecnologia de um sensor de grande qualidade com a iluminação LED. O sistema prova sistematicamente que a eficiência é uma questão de tecnologia: precisamente 100% de luz LED, mas apenas um terço do consumo energético comparativamente aos projetores de halogéneo.

O Projektor Eris LED 10W está equipado com tecnologia PIR de 360° que deteta o calor invisível emitido por objetos em movimento (pessoas, animais, etc.). O calor é detetado e é convertido eletronicamente num sinal que liga o projektor. O calor não é detetado através de obstáculos como paredes ou painéis de vidro. Este sensor monitoriza constantemente a zona de operação pré-definida e liga imediatamente a luz quando deteta movimento nessa área. Isso significa que, sempre que o movimento for detetado dentro do alcance do sensor, a luz acende-se automaticamente para iluminar caminhos, degraus, pátios, varandas ou qualquer área selecionada, por motivos de segurança ou conveniência. Enquanto houver movimento dentro do alcance do sensor, a luz permanecerá ligada.

A sua versatilidade de poder rodar o foco em 360° na horizontal e 90° na vertical permite uma fácil instalação.

É um projektor fabricado sob padrões de exigência de alta qualidade e performance, a fim de alcançar a plenitude da eficiência energética, respeitando o meio ambiente no seu processo de fabrico.

O Projektor é fabricado com plástico resistente aos raios UV, permitindo assim uma maior durabilidade.



BY **iMSENS**®

Resumo Técnico

Código Produto Branco	iMSL Eris Led 10W WHI - 072129
Código Produto Preto	iMSL Eris Led 10W BLK - 072136
Tipo Sensor	Infravermelhos
Potência	10W
Lúmens	900lm
Kelvin	5000K
Voltagem	220V/AC-240V/AC / 50HZ
Ângulo de Detecção	360°
Alcance de Detecção	Max. 12m
Tipo de Proteção	IP54 / IK05
Regulação Crepuscular	3 - 2000Lux (Ajustável)
Ajuste do Tempo	10seg a 10min
Altura Ideal de Montagem	1.8m - 8m
Aplicação	Parede
Medidas	230mm x 140mm
Certificação	CE

Área de Detecção

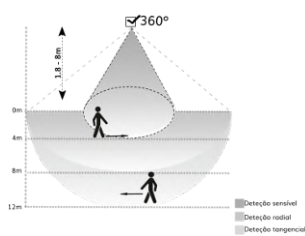

Esquema de Ligação

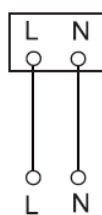

Desenho Técnico



Diagrama de Detecção



Resumo Técnico

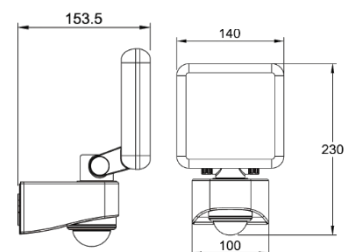
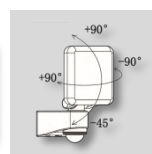
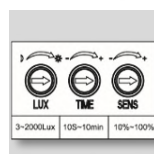
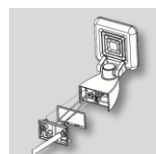
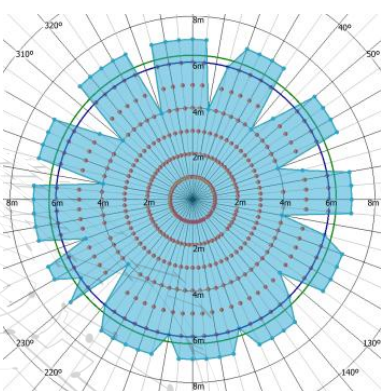

Branco



Preto

Código de Produto



Branco



Preto

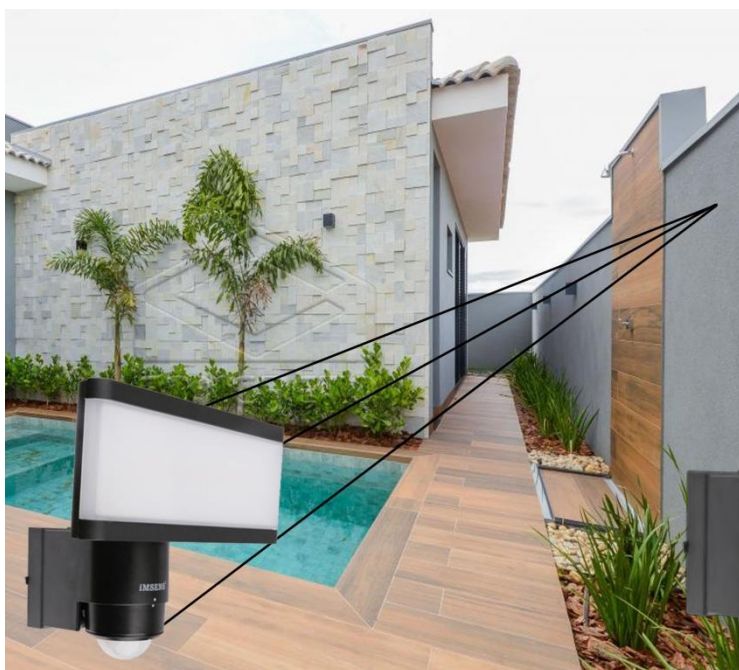

Multi-PRO Range



iMSL Saturno Led 20W/30W WHI / BLK

Projektor LED com sensor de infravermelhos para aplicação na parede.

O projetor Saturno com sensor de infravermelhos combina tecnologia de sensor de alta fiabilidade com a iluminação LED. O sistema prova sistematicamente que a eficiência é uma questão da tecnologia: precisamente 100% de luz LED, mas apenas um terço do consumo energético comparativamente aos projetores de halogéneo. A poupança energética é muito grande e o conforto originado pelo controlo automatizado da iluminação é viável graças à combinação de um sistema de sensor com luz LED. O projector Saturno LED 20W ou o de 30W com tecnologia PIR monitoriza constantemente a zona de operação pré-definida e liga imediatamente a luz quando deteta movimento nessa área. Isso significa que, sempre que o movimento for detetado dentro do alcance do sensor, a luz acende-se automaticamente para iluminar caminhos, degraus, pátios, varandas ou qualquer área seleccionada, por motivos de segurança ou conveniência. Enquanto houver movimento dentro do alcance do sensor, a luz permanecerá ligada.

Funciona com potenciômetros e por Bluetooth com a aplicação BYiMSENS®. Através da aplicação é possível controlar o projetor, ligá-lo permanentemente, desligar, parametrizar, etc.. A sua versatilidade de poder rodar o foco em 360° na horizontal e 90° na vertical permite uma fácil instalação.

É o artigo ideal para a monitorização de terrenos, fábricas e instalações exteriores, fachadas de tamanho médio, habitações, áreas de lazer no exterior, entre outros. O seu grau de protecção protege-o contra as intempéries.

É um projetor fabricado sob padrões de exigência de alta qualidade e performance, a fim de alcançar a plenitude da eficiência energética, respeitando o meio ambiente no seu processo de fabrico.



LM
1440lm/2160lm

K
5000K



IP
44



BYiMSENS®

Resumo Técnico

Código Produto Branco	iMSL Saturno Led 20W WHI - 072013 APP iMSL Saturno Led 30W WHI - 072037 APP
Código Produto Preto	iMSL Saturno Led 20W BLK - 072020 APP iMSL Saturno Led 30W BLK - 072044 APP
Tipo Sensor	Infravermelhos
Potência	20W / 30W
Lúmens	1440lm / 2160lm
Kelvin	5000K
Voltagem	220V/AC-240V/AC / 50HZ
Ângulo de Detecção	130°
Alcance de Detecção	Max. 10m
Tipo de Proteção	IP44 / IK07
Regulação Crepuscular	0 - 100Lux (Ajustável)
Ajuste do Tempo	10seg a 4min
Altura Ideal de Montagem	1.8m - 8m
Aplicação	Parede
Medidas	190mm x 179mm
Certificação	CE

Área de Detecção



Diagrama de Detecção



Esquema de Ligação

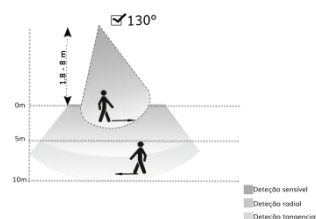
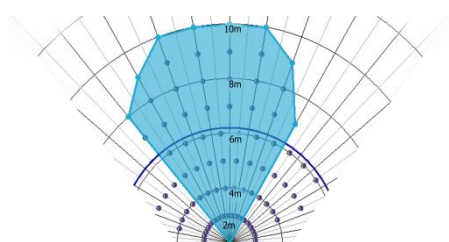
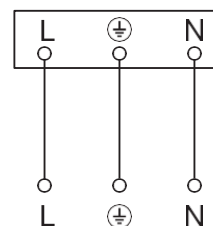

Desenho Técnico

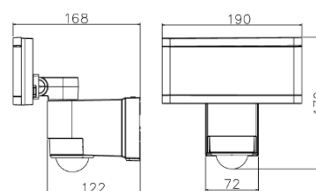

Resumo Técnico



Código do Produto



Branco 20W

Resumo Técnico



Código do Produto



Branco 30W



Preto 20W



Preto 30W

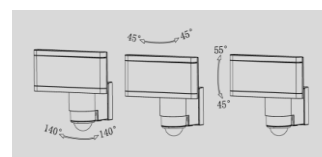
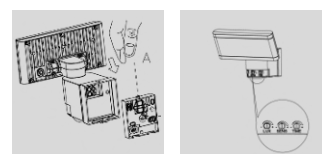



Multi-PRO Range



iMSL Multi Mercury 20/30/50/100W WHI/BLK

Projektor LED para aplicação na parede. Possibilidade de acoplar o sensor iMS 160° Multi Mercury.

O Projektor Multi Mercury é um projetor em alumínio fundido, que tem pintura electrostática (bem como os seus acessórios). Tem um dissipador de temperatura, que permite a preservação da qualidade e durabilidade dos seus Leds e, por consequência, obtém-se mais rentabilidade. Está disponível na cor branca e preta. Permite funcionar sem e com sensor (acessório). É ideal para iluminação tanto de pequenas, como de grandes áreas, devido aos 4 níveis de potência disponíveis: 20W/30W/50W e 100W. Inclui um suporte para fixação na parede que permite a rotação do projetor em 180° sobre o seu eixo, tanto na vertical, como na horizontal. Permite seleccionar a temperatura da luminosidade: 3000K (branco quente), 4000K (branco natural) e 6000K (branco frio). É assim adequado a todas as necessidades.

O projetor tem um acessório que permite a deteção de movimentos através da tecnologia de infravermelhos. Trata-se do sensor iMS 160° Multi Mercury que é adquirido separadamente: referência 072600 (branco) e 072617 (preto).

Permite a sua aplicação tanto no interior como no exterior devido ao seu elevado grau de proteção (IP65) que o protege contra as intempéries.

É um projetor fabricado sob padrões de exigência de alta qualidade e performance, a fim de alcançar a plenitude da eficiência energética, respeitando o meio ambiente no seu processo de fabrico.

É o artigo ideal para a monitorização de terrenos, fábricas e instalações exteriores, fachadas, habitações, áreas de lazer no exterior, entre outros.



20W/30W
50W/100W

LM

2200lm/3300lm
5500lm/11000lm



3000K
4000K
6000K
CCT



30 000H

IP
65



IK07

Resumo Técnico - 20W

Código Produto Branco	iMSL Multi Mercury 20W WHI - 072549 V2
Código Produto Preto	iMSL Multi Mercury 20W BLK - 072556 V2
Potência	20W
Lúmens	2200lm – 110lm/W
Kelvin	3000K / 4000K / 6000K
Voltagem	220V/AC-240V/AC / 50HZ
Tipo de Proteção	IP65 / IK07
Aplicação	Parede e Teto
Medidas	135mm x 85mm
Certificação	CE

Resumo Técnico



Branco



Preto

Código de Produto



5 600244 072860

Branco



5 600244 072877

Preto

Resumo Técnico - 30W

Código Produto Branco	iMSL Multi Mercury 30W WHI - 072563 V2
Código Produto Preto	iMSL Multi Mercury 30W BLK - 072570 V2
Potência	30W
Lúmens	3300lm – 110lm/W
Kelvin	3000K / 4000K / 6000K
Voltagem	220V/AC-240V/AC / 50HZ
Tipo de Proteção	IP65 / IK07
Aplicação	Parede e Teto
Medidas	135mm x 85mm
Certificação	CE

Resumo Técnico



Branco



Preto

Código de Produto



5 600244 072884

Branco



5 600244 072891

Preto

Resumo Técnico - 50W

Código Produto Branco	iMSL Multi Mercury 50W WHI - 072587 V2
Código Produto Preto	iMSL Multi Mercury 50W BLK - 072594 V2
Potência	50W
Lúmens	5500lm – 110lm/W
Kelvin	3000K / 4000K / 6000K
Voltagem	220V/AC-240V/AC / 50HZ
Tipo de Proteção	IP65 / IK07
Aplicação	Parede e Teto
Medidas	165mm x 105mm
Certificação	CE

Resumo Técnico



Branco



Preto

Código de Produto



Branco



Preto

Resumo Técnico - 100W

Código Produto Branco	iMSL Multi Mercury 100W WHI - 072822
Código Produto Preto	iMSL Multi Mercury 100W BLK - 072839
Potência	100W
Lúmens	11000lm – 110lm/W
Kelvin	3000K / 4000K / 6000K
Voltagem	220V/AC-240V/AC / 50HZ
Tipo de Proteção	IP65 / IK07
Aplicação	Parede e Teto
Medidas	280mm x 180mm
Certificação	CE

Resumo Técnico



Branco



Preto

Código de Produto



Branco



Preto

Desenho Técnico - 20W

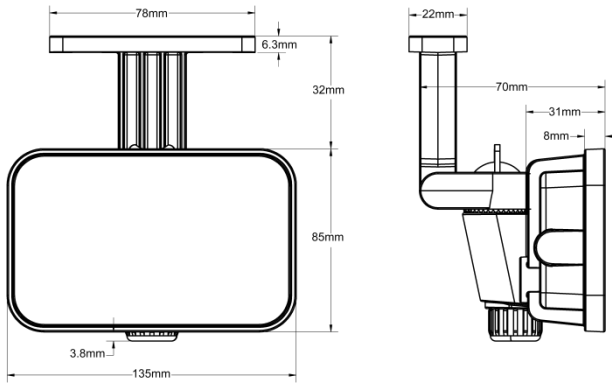

Desenho Técnico - 30W

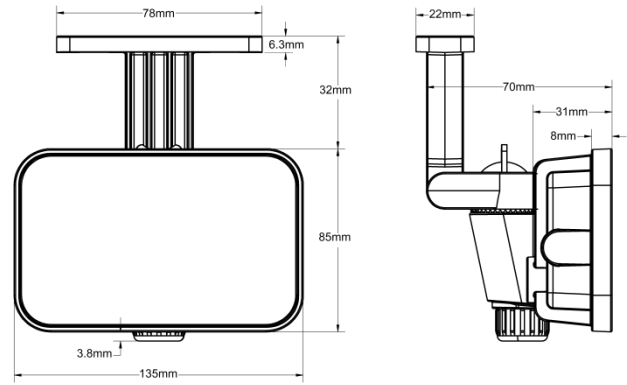

Desenho Técnico - 50W

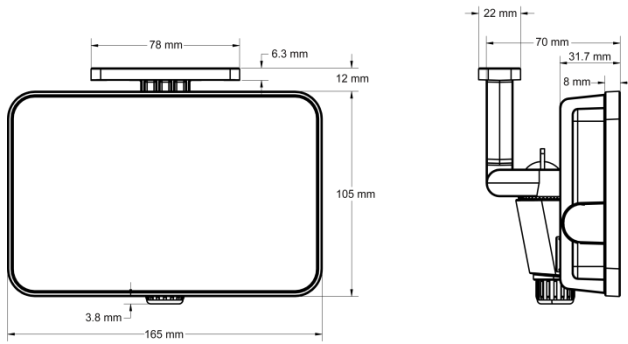

Desenho Técnico - 100W

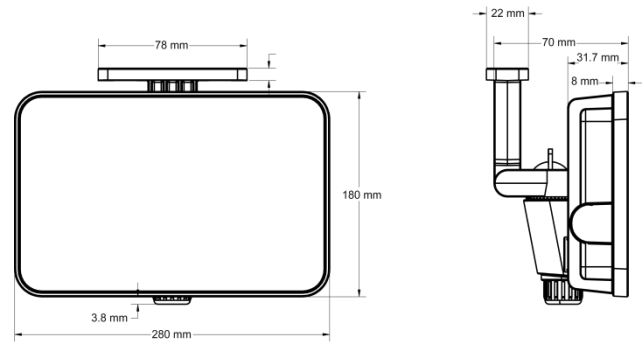

Esquemas de Ligação

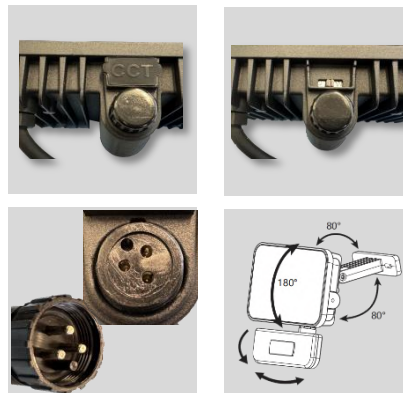
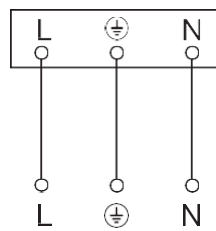



Multi-PRO Range



iMS 160° Multi Mercury WHI / BLK

Detetor de movimento com sensor de infravermelhos, disponível em branco e preto para a aplicação como acessório nos Projetores Mercury 20W/30W/50W/100W.

O sensor pode ser orientável em 360°. A faixa de deteção pode ser ajustada de acordo com o pretendido, mas a orientação do movimento no campo de deteção tem grande influência com a sensibilidade. É um sensor de movimento com tecnologia PIR de 160° que deteta através do calor invisível emitido por objetos em movimento (pessoas, animais, etc.). O calor é detetado e é convertido electronicamente num sinal que liga o projetor. O calor não é detetado através de obstáculos, como paredes ou painéis de vidro. Este sensor monitoriza constantemente a zona de operação pré-definida e liga imediatamente a luz quando deteta movimento nessa área. Isso significa que, sempre que o movimento for detetado dentro do alcance do sensor, a luz acende-se automaticamente para iluminar caminhos, degraus, pátios, varandas ou qualquer área selecionada, por motivos de segurança ou conveniência.

É o artigo ideal para a monitorização de terrenos, fábricas e instalações exteriores, entre outros. Permite a sua aplicação tanto no interior como no exterior devido ao seu elevado grau de proteção (IP65) que o protege contra as intempéries.

É um detetor fabricado sob padrões de exigência de alta qualidade e performance, a fim de alcançar a plenitude da eficiência energética, respeitando o meio ambiente no seu processo de fabrico.

O detetor é fabricado com plástico resistente aos raios UV, permitindo assim uma maior durabilidade.



Resumo Técnico

Código Produto Branco	iMS 160° Multi Mercury WHI – 072600
Código Produto Preto	iMS 160° Multi Mercury BLK - 072617
Tipo Sensor	Infravermelhos
Tipo de Lente	Multi lente – emite um maior número de feixes por m ²
Potência	100W
Voltagem	220V/AC-240V/AC / 50HZ
Ângulo de Detecção	160°
Alcance de Detecção	Max. 13m
Tipo de Proteção	IP65
Regulação Crepuscular	10 - 2000Lux (Ajustável)
Ajuste do Tempo	10seg a 7min
Altura Ideal de Montagem	1.8m - 8m
Aplicação	Parede
Medidas	110mm x 37.6mm
Certificação	CE

Área de Detecção

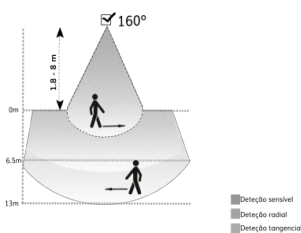

Desenho Técnico



Diagrama de Detecção



Resumo Técnico

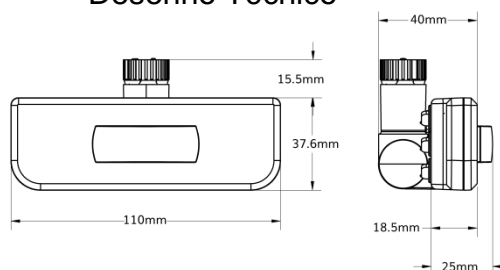
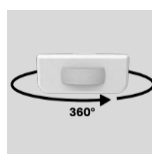
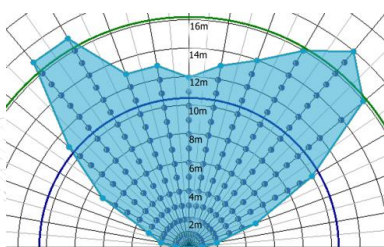

Branco



Preto

Código de Produto



5 600244 072600

Branco



5 600244 072617

Preto

Iluminação



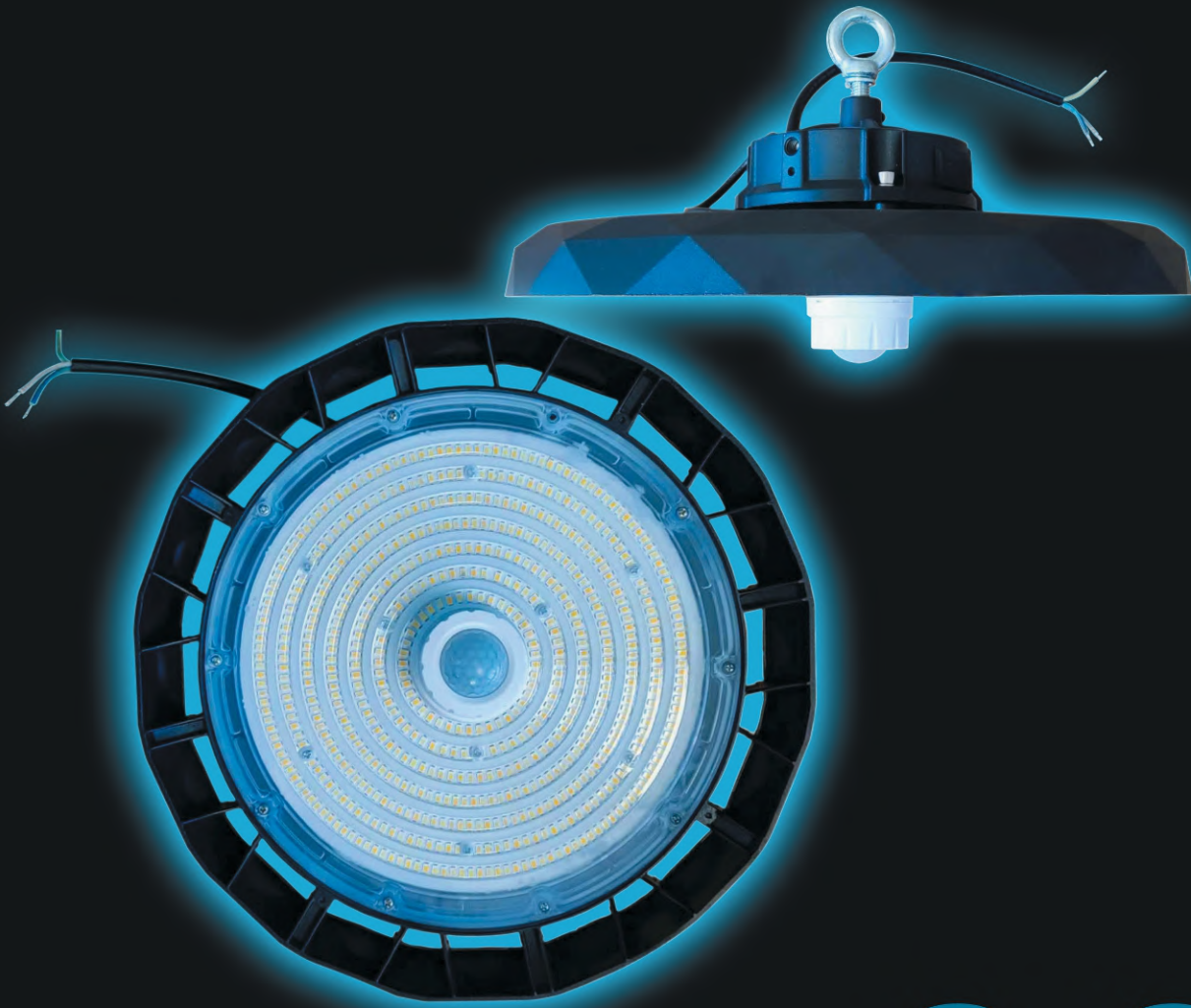

09.

Iluminação Highbay

iMSL Multi Earth 90W -> 150W BLK - 072723

iMS 360° Multi Earth WHI - 072730 iC



Multi-PRO Range
★★★★★



iMSL Multi Earth 90W -> 150W BLK

Campânula LED Highbay para aplicação no teto. Possibilidade de acoplar o sensor iMS 360° Multi Earth.

O sistema de iluminação inteligente do highbay Multi Earth é idealizado para fornecer a luz necessária e homogênea em grandes áreas e a grandes alturas.

O seu design ergonómico torna o produto discreto. É extraplano e leve, o que permite uma instalação fácil e rápida.

Tecnologicamente o produto possibilita a definição da cor da iluminação (CCT), bem como da potência da iluminação, diretamente no artigo. Tem um elevado grau de proteção (IP65) que o protege contra as intempéries.

Possibilita o uso do sensor iMS 360° Multi Earth WHI - 072730 iC (com tecnologia de infravermelhos) (vendido separadamente), tornando-se desse modo num artigo completo e ideal para armazéns, edifícios industriais, grandes superfícies, oficinas, áreas desportivas e recreativas, supermercados, ou qualquer outro local onde haja a necessidade de proporcionar uma iluminação perfeita que pode estar instalada em local com pé direito alto. O detetor é programado com uso do controlo remoto RC5 (vendido juntamente com o detetor), o que facilita ainda mais o seu uso.

É uma campânula fabricada sob padrões de exigência de alta qualidade e performance, a fim de alcançar a plenitude da eficiência energética, respeitando o meio ambiente no seu processo de fabrico.



LM
150lm/W



IP
65



Resumo Técnico

Código Produto	iMSL Multi Earth 90W ->150W BLK - 072723
Potência	90W/120W/150W
Lúmens	150lm/W
Kelvin	3000K / 4000K / 6000K
Voltagem	AC100-277V, 50/60Hz
Tipo de Proteção	IP65 / IK10
Classe de Proteção	I
Altura Ideal de Montagem	12m
Aplicação	Teto
Medidas	Ø295mm
Certificação	CE

Esquema de Ligação

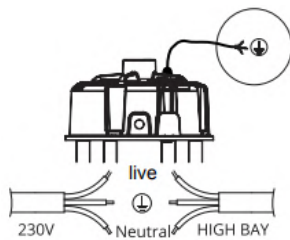

Desenho Técnico

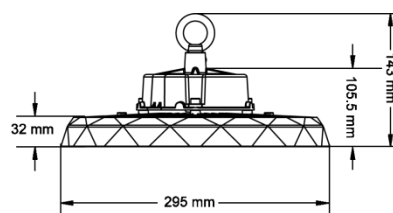

Resumo Técnico



Código de Produto





Multi-PRO Range
★★★★★



iMS 360° Multi Earth WHI

Detetor de movimento com tecnologia de infravermelhos, para aplicação como acessório no iMSL Multi Earth 90W -> 150W BLK.

Detetor de movimento com tecnologia de infravermelhos, para aplicação como acessório no iMSL Multi Earth 90W -> 150W BLK.

O sensor de movimento por infravermelhos permite poupar no consumo de energia e ser mais sustentável. Tem um grau de protecção de IP65, perfeito para uso exterior e interior, exposto à humidade e a altas temperaturas. Inclui também um conector rápido para uma instalação fácil e conveniente, especificamente para aplicação no iMSL Multi Earth 90W -> 150W BLK.

Conjuntamente com este sensor é fornecido um controlo remoto (RC5) que permite parametrizar vários pontos: ON/OFF, redefinir os parâmetros do alcance da detecção, ajustar o parâmetro da luminosidade ambiente face à detecção ou inativa-lo, bem como a sua temporização após o último movimento.

É um detetor fabricado sob padrões de exigência de alta qualidade e performance, a fim de alcançar a plenitude da eficiência energética, respeitando o meio ambiente no seu processo de fabrico.

É fabricado com plástico resistente aos raios UV, permitindo assim uma maior durabilidade.



Resumo Técnico

Código Produto	iMS 360° Multi Earth WHI - 072730 iC
Tipo Sensor	Infravermelhos
Voltagem	12 VDC
Ângulo de Detecção	360°
Alcance de Detecção	8m
Tipo de Proteção	IP65 / IK07
Regulação Crepuscular	2 10 50 Lux (24H) - Ajustável
Ajuste do Tempo	5 seg a 10min
Altura Ideal de Montagem	12m
Aplicação	Teto
Certificação	CE
Comando	Inclui Comando iMS RC5 - 072747

Área de Detecção

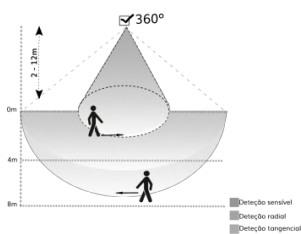

Desenho Técnico



Diagrama de Detecção



Resumo Técnico

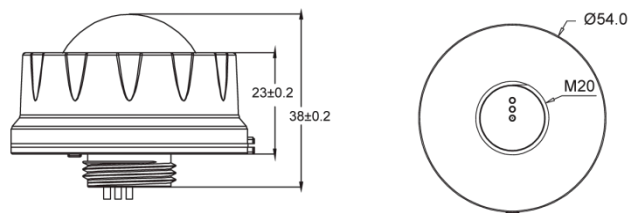
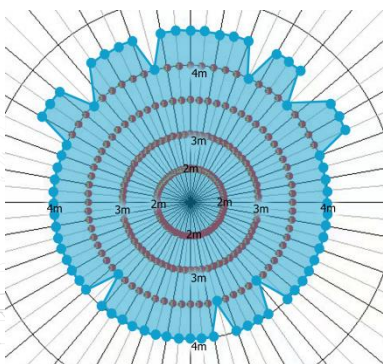

Código de Produto



5 600244 072730

Sopradores de Ar Quente, Pistola de Colar e Aparafusadora



iMTOOLS®

Legenda dos Pictogramas



Potência Máx. dos motores



Voltagem



Tipo de material do elemento térmico



Tipo de material do elemento térmico



Caudal de ar - fluxo de ar



Temperatura



Bastões de cola



Voltagem da bateria



Rotação do punho



Indicador de nível de carga



Punho suave



Luz LED indicadora



Rotações por minuto



Reversível

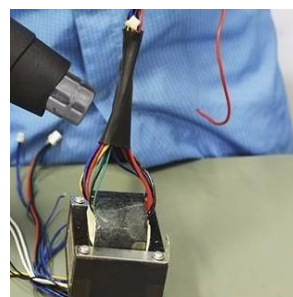

iMT AG 2000

Soprador de ar quente com dois níveis de aquecimento e de caudal de ar para a maioria dos trabalhos dentro e fora de casa.

O soprador destina-se a facilitar a decapagem de tinta, manuseamento e trabalho de tubos, encolhimento de PVC, soldagem e dobra de plástico, bem como para fins gerais de secagem e descongelamento. A temperatura do ar pode ser ajustada para se adequar a uma ampla gama de aplicações.

Programa I: Facilita trabalhos que sejam executados com temperaturas máximas até 450° e em fluxo de ar até 300l/min.

Programa II: Possibilita trabalhos até 600° de temperatura e um fluxo de ar de 500l/min. Este soprador tem uma linha ergonómica, leve, com proteção de punho, estudado essencialmente para trabalhos de bricolage e que não exijam horas contínuas de funcionamento, pois a sua resistência é em mica.

A fim de complementar e facilitar os objetivos de execução dos trabalhos em precisão, existe um conjunto de acessórios que podem ser acoplados.



2000W



220-240V

MICA



I: 300l/min
II: 500l/min



I: 450°C
II: 600°C



Resumo Técnico

Código Produto	iMT AG 2000 - 072181
Potência	2000W
Voltagem	220-240V AC
Regulação de Temperatura	2 níveis
Níveis	I, II
Temperatura	I – 450°C / II – 600°C
Fluxo de ar	300l/min / 500l/min
Elemento térmico	Mica
Durabilidade do elemento térmico	100 horas
Comprimento do cabo alimentação	200cm
Medidas	23.5cm x 8.5cm x 24cm
Certificação	CE

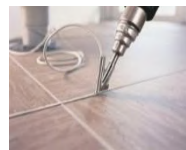

Acessórios



iMT AG Reducer
nozzle 9mm - 072259



iMT AG Surface nozzle
072242



iMT AG Welding
nozzle - 072273



iMT AG Slot nozzle
9mm - 072266



iMT AG Stainless Steel
Reflector nozzle -
072280

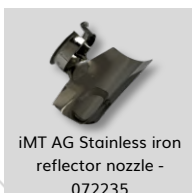

iMT AG Stainless iron
reflector nozzle -
072235

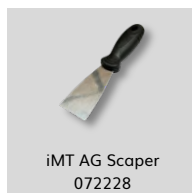

iMT AG Scaper
072228



iMT AG Scraping
Accessory Kit - 072211

Resumo Técnico



Código de Produto



5 4600244 072181 >

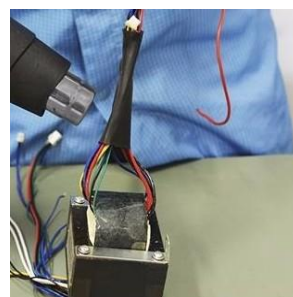

iMT AG 2000 E

Soprador de ar quente potente e electronicamente controlado, com regulação da temperatura, independente da regulação do caudal de ar.

Ferramenta profissional com matéria-prima de alta qualidade para praticamente todas as aplicações de ar quente. O interruptor para a regulação da temperatura e do caudal de ar é comodamente manipulável no punho, usando apenas uma mão.

O soprador destina-se a facilitar a decapagem de tinta, manuseamento e trabalho de tubos, encolhimento de PVC, soldagem e dobra de plástico, soldagem de cobre e estanho bem como para fins gerais de secagem e descongelamento.

A temperatura do ar pode ser ajustada para se adequar a uma ampla gama de aplicações.

Dispõe de 3 programas distintos:

Programa I - É utilizado para trabalhos até 50°C. A regulação do fluxo de ar é de 250l/min.

Programa II - Facilita trabalhos que sejam executados a temperaturas entre 50 e 600 °C. A regulação do fluxo do ar permite um caudal de 250l/min e é independente.

Programa III - Possibilita trabalhos com temperaturas até 600°C. A regulação do fluxo do ar permite um caudal de 500l/min.



CERAMIC



II: 250l/min
III: 500l/min



II: 50-600°C
III: 50-600°C

1/2/3
4/5/6

Resumo Técnico

Código Produto	iMT AG 2000 E - 072198
Potência	2000W
Voltagem	220-240V AC
Regulação de Temperatura	7 fases
Níveis	I, II, III
Temperatura	I – 50°C / II – 50-600°C / III – 50-600°C
Fluxo de ar	250l/min / 500l/min
Elemento térmico	Ceramic
Durabilidade do elemento térmico	650 horas
Comprimento do cabo alimentação	200 cm
Medidas	29cm x 9.2cm x 26.8cm
Certificação	CE



Acessórios



iMT AG Reducer
nozzle 9mm - 072259



iMT AG Surface nozzle
072242



iMT AG Welding
nozzle - 072273



iMT AG Slot nozzle
9mm - 072266



iMT AG Stainless Steel
Reflector nozzle -
072280

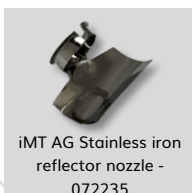

iMT AG Stainless iron
reflector nozzle -
072235

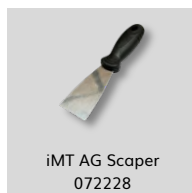

iMT AG Scaper
072228



iMT AG Scraping
Accessory Kit - 072211

Resumo Técnico



Código de Produto



5 4600244 072198 >

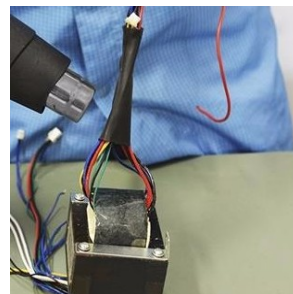

iMT AG 2000 LCD

Soprador de ar quente topo de gama controlado por microprocessador com regulação da temperatura no visor LCD e controlo do fluxo de ar.

É o topo de gama em termos de versatilidade, durabilidade e ergonomia. As reservas de potência extremamente elevadas, o caudal de ar forte e a matéria-prima de alta qualidade ultrapassam todas as expectativas. O mostrador LCD encontra-se integrado na parte de trás, estando assim sempre à vista.

O soprador destina-se a facilitar a decapagem de tinta, manuseamento e trabalho de tubos, encolhimento de PVC, soldagem e dobra de plástico, trabalhos com cabedal, matérias sintéticas e todos os materiais que necessitem de uma regulação precisa ao nível do fluxo de ar e temperatura bem como para fins gerais de secagem e descongelamento.

A temperatura do ar pode ser ajustada para se adequar a uma ampla gama de aplicações. O soprador possui um LCD e um seletor tátil. Junto do display dispõe de 6 botões de ajuste. Dois dos botões permitem a oscilação da temperatura. Outros dois botões permitem fazer subir ou descer o fluxo de ar e os outros dois são para parametrizar as memórias.

2000W

220-240V

CERAMIC

I: 250l/min
II: 500l/min

I: 50°C
II: 50-650°C

1: 150°C
2: 200°C
3: 300°C
4: 400°C

Resumo Técnico

Código Produto	iMT AG 2000 LCD - 072204
Potência	2000W
Voltagem	220-240V AC
Regulação de Temperatura	4 programas memorizáveis
Níveis	I, II
Temperatura	I – 50°C / II – 50-650°C
Fluxo de ar	250-500l/min / 250-500l/min
Elemento térmico	Ceramic
Durabilidade do elemento térmico	650 horas
Comprimento do cabo alimentação	200 cm
Medidas	29cm x 9.2cm x 26.8cm
Certificação	CE



Acessórios



iMT AG Reducer
nozzle 9mm - 072259



iMT AG Surface nozzle
072242



iMT AG Welding
nozzle - 072273



iMT AG Slot nozzle
9mm - 072266



iMT AG Stainless Steel
Reflector nozzle -
072280



iMT AG Stainless iron
reflector nozzle -
072235



iMT AG Scaper
072228



iMT AG Scraping
Accessory Kit - 072211

Resumo Técnico



Código de Produto



5 4600244 072204 >



iMT GG 100

Pistola de colar electronicamente controlada, económica e com elevada capacidade de fusão tanto para bricolagem como utilização profissional.

Esta pistola destina-se a trabalhos de colagem em diferentes superfícies, como madeira, plásticos, espuma, tecidos, papel, papelão, cerâmica, cabos elétricos, etc.

A simplicidade de utilização faz deste aparelho a opção certa para quem precisa de trabalhar com perfeição.

As vantagens do produto: elevada capacidade de fusão, possibilidade de substituição de bicos, suporte de apoio da pistola em fase de repouso.

Tem proteção contra sobreaquecimento, evitando o sobreaquecimento do fusível instalado perto dos componentes de aquecimento.

Possui 1 botão de ligar/desligar com um indicador luminoso de segurança.

Possibilita a mudança dos bicos da saída da cola após o seu desgaste (acessório vendido à parte).

Corpo ergonómico, compacto e sólido, feito de plásticos termorresistentes e anti vibração.



100W



220-240V



100-200°C



11,2mm
14-30g/min

Resumo Técnico

Código Produto	iMT GG 100 - 072297
Potência	100W (Max 300W)
Voltagem	220-240V AC
Período de Aquecimento	3 – 5 min
Tempo Definido	10 – 20 seg
Temperatura de Fusão	80°C
Temperatura de Funcionamento	100 – 200°C
Débito de cola	14 – 30 gr/min
Medidas	23.5cm x 8.5cm x 24cm
Certificação	CE



Acessórios

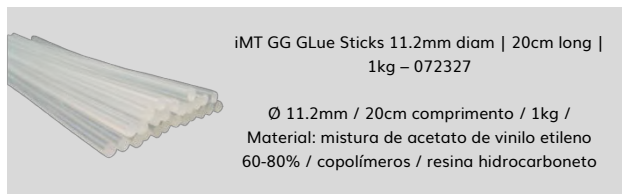

Resumo Técnico



Código de Produto



5 600244 072297 >



iMT CS 3.6V KIT

Aparafusadora sem fios ideal para qualquer aplicação, uma vez que a sua rotação facilita diversos modos de utilizações.

Aparafusadora sem fios com design ergonómico, luz LED integrada, com rotação para esquerda e direita, para aparafusar e desaparafusar, podendo transformar-se de uma aparafusadora tubular para uma em formato de pistola.

Graças à bateria de lítio-ion moderno, é conseguida uma redução de peso e a capacidade de recarregar a bateria a qualquer momento sem perda de capacidade.

A simplicidade de utilização faz deste aparelho a opção certa para quem precisa de trabalhar com perfeição.

Com punho leve, ajustável em 180° a qualquer local de trabalho. Contém um LED para iluminar a área de trabalho.

As aparafusadoras sem fio da iMTOOLS não só são potentes, como também estabelecem padrões em termos de tamanho e peso. Convencem graças ao seu peso ideal, à sua robustez e longa capacidade da bateria.

3,6V
Li-ion

SOFT
GRIP



180°
Ajust. 180

3 - LED

RPM
230rpm

Resumo Técnico

Código Produto	iMT CS 3.6V KIT - 072372
Peso	0.35 Kg / 1.25Kg
Tensão Alimentação	3.6V Li-ION
Indicador nível de carga	Sim – LED – 3 etapas
Velocidade	230 rpm
Força máxima	4.5Nm
Tempo de Carregamento	3 – 5horas
Punho Ajustável	Giratório 180°
Mala	Inclui acessórios (45 peças)
Certificação	CE

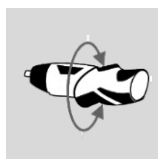
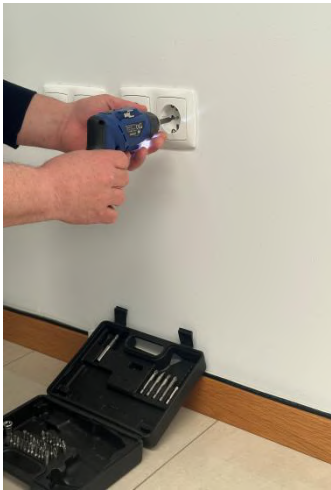

Resumo Técnico



Código de Produto



5 4600244 072372 >



niko









Detetores DALI-2

Artigo	Instalação	Ângulo de Detecção	Alcance de Detecção	Altura de Instalação	Regulação Crepuscular	Ajuste de Tempo	Zonas*	Nº Dispositivos DALI	IP	Blue-tooth
 353-650321 Detetor de presença P47MR, DALI-2, master	Embutido	360°	12m	2 - 3.5m	20 - 2000 lux, ∞	30s - 2h ∞	3	64	IP20	Sim
 353-651321 Detetor de presença P47MR, DALI-2, master, (SnapFit)	Embutido	360°	12m	2 - 3.5m	20 - 2000 lux, ∞	30s - 2h ∞	3	64	IP20	Sim
 353-651421 Detetor de presença, P48MR, DALI-2, Master, SnapFit	Embutido	360°	12m	2 - 3.5m	20 - 2000, lux, ∞	30s - 2h ∞	4	64	IP20	Sim
 353-652321 Detetor de presença P47MR, DALI-2, master	Saliente	360°	12m	2 - 3.5m	20 - 2000 lux, ∞	30s - 2h ∞	3	64	IP54	Sim
 353-750321 Detetor de presença P47LR, DALI-2, master	Embutido	360°	37m	2 - 3.5m	20 - 2000 lux, ∞	30s - 2h ∞	3	64	IP20	Sim
 353-751321 Detetor de presença P47LR, DALI-2, master (SnapFit)	Embutido	360°	37m	2 - 3.5m	20 - 2000 lux, ∞	30s - 2h ∞	3	64	IP20	Sim
 353-752321 Detetor de presença P47LR, DALI-2, master	Saliente	360°	37m	2 - 3.5m	20 - 2000 lux, ∞	30s - 2h ∞	3	64	IP54	Sim
 353-652421 Detetor de presença P48MR, DALI-2, master	Saliente	360°	12m	2 - 3.5m	20 - 2000 lux, ∞	30s - 2h ∞	4	64	IP54	Sim
 353-751421 Detetor de presença P48LR, DALI-2, master (SnapFit)	Embutido	360°	37m	2 - 3.5m	20 - 2000 lux, ∞	30s - 2h ∞	4	64	IP20	Sim
 353-752421 Detetor de presença P48LR, DALI-2, master	Saliente	360°	37m	2 - 3.5m	20 - 2000 lux, ∞	30s - 2h ∞	4	64	IP54	Sim
 353-852411 Detetor de movimento M48HC, DALI-2, master	Saliente	360°	53m	4 - 12m	20 - 2000 lux, ∞	30s - 2h ∞	4	64	IP54	Sim











Detetores DALI-2

Artigo	Instalação	Angulo de Detecção	Alcance de Detecção	Altura de Instalação	Regulação Crepuscular	Ajuste de Tempo	Zonas*	Nº Dispositivos DALI	IP	Blue-tooth
 353-650021 Detetor de presença P46MR, DALI-2, Slave - BMS	Embutido	360°	12m	2 - 3.5m	0 – 10360 lux	-	-	-	IP20	Sim
 353-651021 Detetor de presença P46MR, DALI-2, Slave - BMS, (SnapFit)	Embutido	360°	12m	2 - 3.5m	0 – 10360 lux	-	-	-	IP20	Sim
 353-652021 Detetor de presença P46MR, DALI-2, Slave - BMS	Saliente	360°	12m	2 - 3.5m	0 – 10360 lux	-	-	-	IP54	Sim
 353-750021 Detetor de presença P46LR, DALI-2, Slave - BMS	Embutido	360°	37m	2 – 3.5m	0 – 10360 lux	-	-	-	IP20	Sim
 353-751021 Detetor de presença P46LR, DALI-2, Slave – BMS (SnapFit)	Embutido	360°	37m	2 – 3.5m	0 – 10360 lux	-	-	-	IP20	Sim
 353-752021 Detetor de presença P46LR, DALI-2, Slave - BMS	Saliente	360°	37m	2 – 3.5m	0 – 10360 lux	-	-	-	IP54	Sim
 353-852011 Detetor de movimento M46HC, DALI-2, Slave - BMS	Saliente	360°	53m	4 – 12m	0 – 10360 lux	-	-	-	IP54	Sim

*Zonas Comutação Iluminação

Detetores KNX

Artigo	Instalação	Ângulo de Detecção	Alcance de Detecção	Altura de Instalação	Regulação Crepuscular	Ajuste de Tempo	Zonas Comutação Iluminação	IP
 350-34001 Detetor de presença, KNX®, 5 canais, 7 – 8 m, IP54, mini	Embutido	360°	8m	2 - 4m	10 - 2000 lux	1s - 18h	5	IP54
 350-34002 Detetor de presença P34MR, KNX®, 5 canais	Embutido	360°	10m	2 - 4m	10 - 2000 lux	30s - 18h	5	IP44
 350-34003 Detetor de movimento M34LR, KNX®, 5 canais	Embutido	360°	41m	2 – 3m	10 - 2000 lux	30s - 18h	5	IP40
 350-34013 Detetor de movimento M34LR, KNX®, 5 canais	Embutido	360°	41m	2 – 3m	10 - 2000 lux	30s - 18h	5	IP40
 350-34004 Detetor de movimento M34HC, KNX®, 5 canais	Embutido	360°	20m	4 – 10m	10 - 2000 lux	30s - 18h	5	IP20
 350-34014 Detetor de movimento M34HC, KNX®, 5 canais	Embutido	360°	20m	4 – 10m	10 - 2000 lux	30s - 18h	5	IP20
 350-530311 Detetor de movimento, KNX®, 2 canais	Saliente	360°	40m	2 – 2.5m	10 - 2000 lux	30s – 1h	2	IP20
 350-213001 Detetor de movimento, KNX®, 5 canais	Saliente	360°	32m	2 – 3m	5 – 2000 lux	5s – 1h	5	IP55



BYiMSENS®

byimsens@byimsens.com

byimsens.com

BY062026PROV2